

OPERATION MANUAL

FOR USER

For safe and correct use, please read this operation manual thoroughly before operating the air-conditioner unit.

BEDIENUNGSHANDBUCH

FÜR BENUTZER

Zum sicheren und einwandfreien Gebrauch der Klimaanlage dieses Bedienungshandbuch vor Inbetriebnahme gründlich durchlesen.

MANUEL D'UTILISATION

POUR L'UTILISATEUR

Pour une utilisation correcte sans risques, veuillez lire le manuel d'utilisation en entier avant de vous servir du climatiseur.

BEDIENINGSHANDLEIDING

VOOR DE GEBRUIKER

Voor een veilig en juist gebruik moet u deze bedieningshandleiding grondig doorlezen voordat u de airconditioner gebruikt.

MANUAL DE INSTRUCCIONES

PARA EL USUARIO

Lea este manual de instrucciones hasta el final antes de poner en marcha la unidad de aire acondicionado para garantizar un uso seguro y correcto.

ISTRUZIONI DI FUNZIONAMENTO

PER L'UTENTE

Leggere attentamente questi istruzioni di funzionamento prima di avviare l'unità, per un uso corretto e sicuro della stessa.

ΕΓΧΕΙΡΙΔΙΟ ΟΔΗΓΙΩΝ ΧΡΗΣΕΩΣ

ΓΙΑ ΤΟΝ ΧΡΗΣΤΗ

Για ασφάλεια και σωστή χρήση, παρακαλείστε διαβάσετε προσεκτικά αυτό το εγχειρίδιο χρήσεως πριν θέσετε σε λειτουργία τη μονάδα κλιματισμού.

MANUAL DE OPERAÇÃO

PARA O UTILIZADOR

Para segurança e utilização correctas, leia atentamente o manual de operação antes de pôr a funcionar a unidade de ar condicionado.

DRIFTSMANUAL

TIL BRUGER

Læs venligst denne driftsmanual grundigt før airconditionanlægget betjenes af hensyn til sikker og korrekt brug.

DRIFTSMANUAL

FÖR ANVÄNDAREN

Läs denna driftsmanual noga för säkert och korrekt bruk innan luftkonditioneringen används.

İşletme Elkitabı

KULLANICI İÇİN

Emniyetli ve doğru biçimde nasıl kullanılacağını öğrenmek için lütfen klima cihazını işletmeden önce bu elkitabını dikkatle okuyunuz.

РУКОВОДСТВО ПО ЭКСПЛУАТАЦИИ

ДЛЯ ПОЛЬЗОВАТЕЛЯ

Для обеспечения правильного и безопасного использования следует ознакомиться с инструкциями, указанными в данном руководстве по эксплуатации, тщательным образом до того, как приступить к использованию кондиционера.

操作说明书

用户适用 (安装人员适用)

在操作空调机之前, 请全面阅读本操作说明书, 以便安全和正确地使用本机。

English**Deutsch****Français****Nederlands****Español****Italiano****Ελληνικά****Português****Dansk****Svenska****Türkçe****Русский****中文**

Contents

1. Safety Precautions	2	7. Other Functions	12
2. Parts Names	3	8. Function Selection	13
3. Screen Configuration	6	9. Emergency Operation for Wireless Remote-controller	17
4. Setting the Day of the Week and Time	6	10. Care and Cleaning	18
5. Operation	6	11. Trouble Shooting	19
6. Timer	8	12. Specifications	20

Note



Fig. 1

This symbol mark is for EU countries only.

This symbol mark is according to the directive 2002/96/EC Article 10 Information for users and Annex IV, and/or to the directive 2006/66/EC Article 20 Information for end-users and Annex II.

Your MITSUBISHI ELECTRIC product is designed and manufactured with high quality materials and components which can be recycled and/or reused. This symbol means that electrical and electronic equipment, batteries and accumulators, at their end-of-life, should be disposed of separately from your household waste. If a chemical symbol is printed beneath the symbol (Fig. 1), this chemical symbol means that the battery or accumulator contains a heavy metal at a certain concentration.

This will be indicated as follows: Hg: mercury (0,0005%), Cd: cadmium (0,002%), Pb: lead (0,004%)

In the European Union there are separate collection systems for used electrical and electronic products, batteries and accumulators. Please, dispose of this equipment, batteries and accumulators correctly at your local community waste collection/recycling centre. Please, help us to conserve the environment we live in!

1. Safety Precautions

- ▶ Before installing the unit, make sure you read all the “Safety Precautions”.
- ▶ The “Safety Precautions” provide very important points regarding safety. Make sure you follow them.
- ▶ Please report to or take consent by the supply authority before connection to the system.

Symbols used in the text

⚠ Warning:

Describes precautions that should be observed to prevent danger of injury or death to the user.

⚠ Caution:

Describes precautions that should be observed to prevent damage to the unit.

Symbols used in the illustrations

⚡ : Indicates a part which must be grounded.

⚠ Warning:

- For appliances not accessible to the general public.
- The unit must not be installed by the user. Ask the dealer or an authorized company to install the unit. If the unit is installed improperly, water leakage, electric shock or fire may result.
- Do not stand on, or place any items on the unit.
- Do not splash water over the unit and do not touch the unit with wet hands. An electric shock may result.
- Do not spray combustible gas close to the unit. Fire may result.
- Do not place a gas heater or any other open-flame appliance where it will be exposed to the air discharged from the unit. Incomplete combustion may result.
- Do not remove the front panel or the fan guard from the outdoor unit when it is running.

- When you notice exceptionally abnormal noise or vibration, stop operation, turn off the power switch, and contact your dealer.
- Never insert fingers, sticks etc. into the intakes or outlets.
- If you detect odd smells, stop using the unit, turn off the power switch and consult your dealer. Otherwise, a breakdown, electric shock or fire may result.
- This air conditioner is NOT intended for use by children or infirm persons without supervision.
- Young children must be supervised to ensure that they do not play with the air conditioner.
- If the refrigeration gas blows out or leaks, stop the operation of the air conditioner, thoroughly ventilate the room, and contact your dealer.

⚠ Caution:

- Do not use any sharp object to push the buttons, as this may damage the remote controller.
- Never block or cover the indoor or outdoor unit's intakes or outlets.

Disposing of the unit

When you need to dispose of the unit, consult your dealer.

2. Parts Names

■ Indoor Unit

	PKA-RP-HAL	PCA-RP-KA	PCA-RP-HA	PSA-RP-GA
Fan speed	3 speeds + Auto	4 speeds + Auto	2 speeds	2 speeds
Vane	Auto with swing	Auto with swing	Manual	Manual
Louver	Manual	Manual	Manual	Auto with swing
Filter	Normal	Long-life	Oil	Long-life
Filter cleaning indication	100 hr	2,500 hr	100 hr	2,500 hr

■ PKA-RP-HAL

Wall Mounted

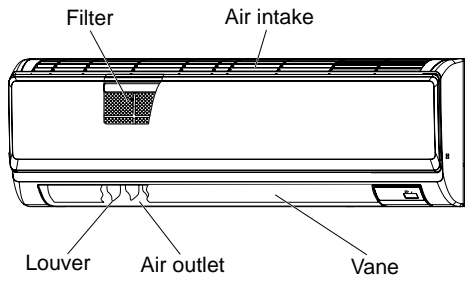

■ PSA-RP-GA

Floor Standing

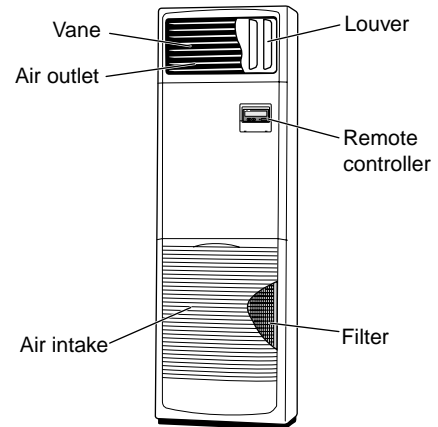

■ PCA-RP-KA

Ceiling Suspended

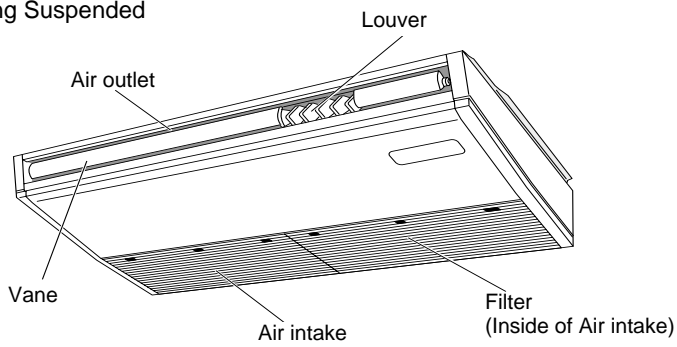

■ PCA-RP-HA

Kitchen

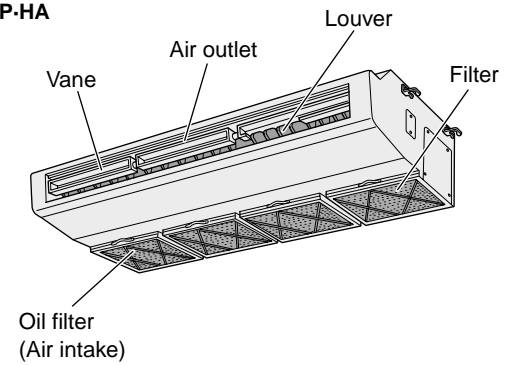

2. Parts Names

■ Wired Remote-Controller

Display Section

For purposes of this explanation, all parts of the display are shown. During actual operation, only the relevant items will be displayed.

Identifies the current operation

Shows the operating mode, etc.
* Multi language display is supported.

“Centrally Controlled” indicator

Indicates that operation of the remote controller has been prohibited by a master controller.

“Timer is Off” indicator

Indicates that the timer is off.

Temperature Setting

Shows the target temperature.

Day-of-Week

Shows the current day of the week.

Time/Timer Display

Shows the current time, unless the simple or Auto Off timer is set.
If the simple or Auto Off timer is set, shows the time remaining.

“Sensor” indication

Displayed when the remote controller sensor is used.

“Locked” indicator

Indicates that remote controller buttons have been locked.

“Clean The Filter” indicator

Comes on when it is time to clean the filter.

Timer indicators

The indicator comes on if the corresponding timer is set.

Fan Speed indicator

Shows the selected fan speed.

Ventilation indicator

Appears when the unit is running in Ventilation mode.

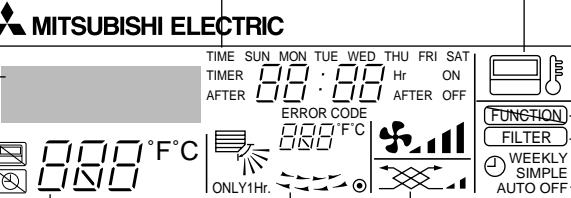

Up/Down Air Direction indicator

The indicator shows the direction of the outgoing airflow.

Room Temperature display

Shows the room temperature. The room temperature display range is 8–39 °C. The display blinks if the temperature is less than 8 °C or 39 °C or more.

“One Hour Only” indicator

Displayed if the airflow is set to low and downward during COOL or DRY mode. (Operation varies according to model.)
The indicator goes off after 1 hour when the airflow direction also changes.

Louver display

Indicates the action of the swing louver. Does not appear if the louver is stationary.

● (Power On indicator)

Indicates that the power is on.

Operation Section

Set Temperature buttons

▽ Down

△ Up

Timer Menu button
(Monitor/Set button)

Mode button (Return button)

Set Time buttons

▽ Back

△ Ahead

Timer On/Off button
(Set Day button)

ON/OFF button

Fan Speed button

Filter button
(<Enter> button)

Test Run button

Check button (Clear button)

Airflow Up/Down button

Louver button
(▽ Operation button)

▽ To return operation number

Ventilation button
(△ Operation button)

△ To go to next operation number

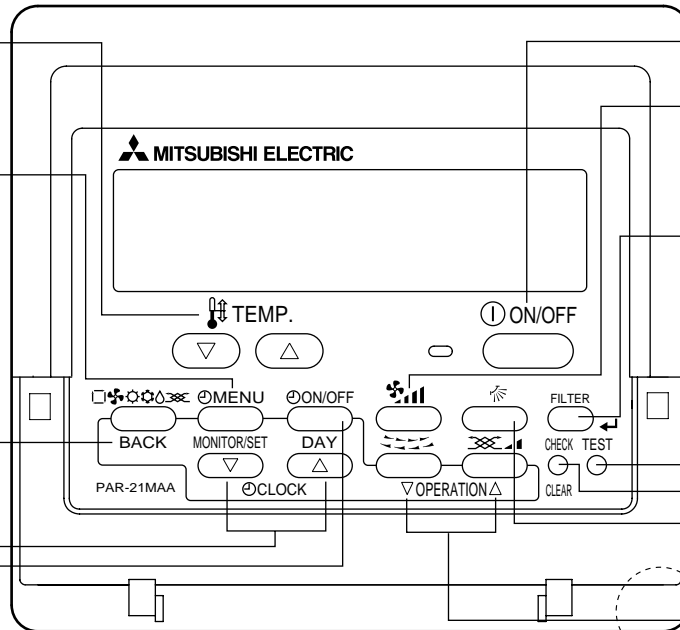
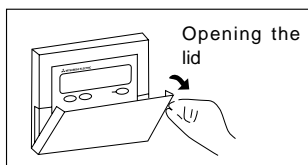

Built-in temperature sensor

Note:

● “PLEASE WAIT” message

This message is displayed for approximately 3 minutes when power is supplied to the indoor unit or when the unit is recovering from a power failure.

● “NOT AVAILABLE” message

This message is displayed if a button is pressed to operate a function that the indoor unit does not have.

If a single remote controller is used to simultaneously operate multiple indoor units that are different models, this message will not be displayed if any of the indoor units is equipped with the function.

2. Parts Names

■ Wireless Remote-Controller

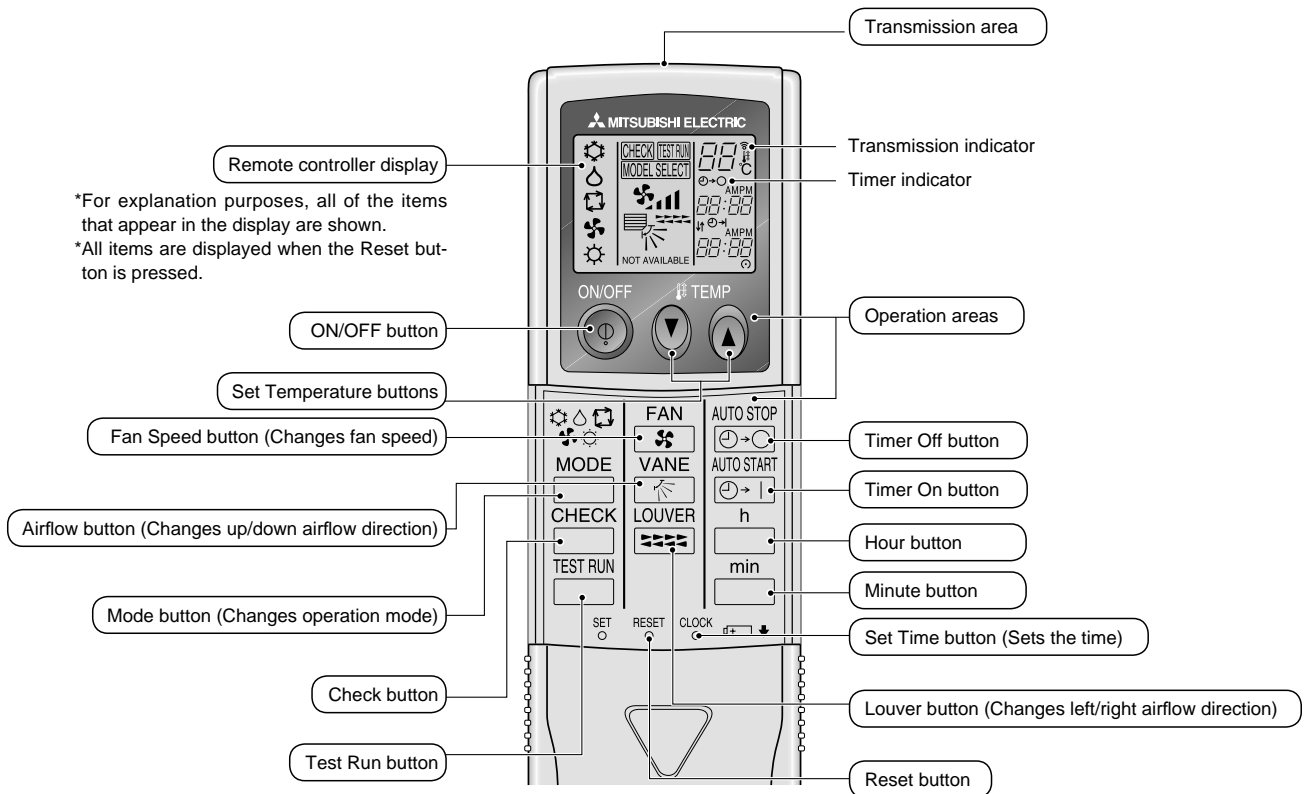

- When using the wireless remote controller, point it towards the receiver on the indoor unit.
- If the remote controller is operated within approximately 2 minutes after power is supplied to the indoor unit, the indoor unit may beep twice as the unit is performing the initial automatic check.
- The indoor unit beeps to confirm that the signal transmitted from the remote controller has been received. Signals can be received up to approximately 7 meters in a direct line from the indoor unit in an area 45° to the left and right of the unit. However, illumination such as fluorescent lights and strong light can affect the ability of the indoor unit to receive signals.
- If the operation lamp near the receiver on the indoor unit is blinking, the unit needs to be inspected. Consult your dealer for service.
- Handle the remote controller carefully! Do not drop the remote controller or subject it to strong shocks. In addition, do not get the remote controller wet or leave it in a location with high humidity.
- To avoid misplacing the remote controller, install the holder included with the remote controller on a wall and be sure to always place the remote controller in the holder after use.

■ Outdoor unit

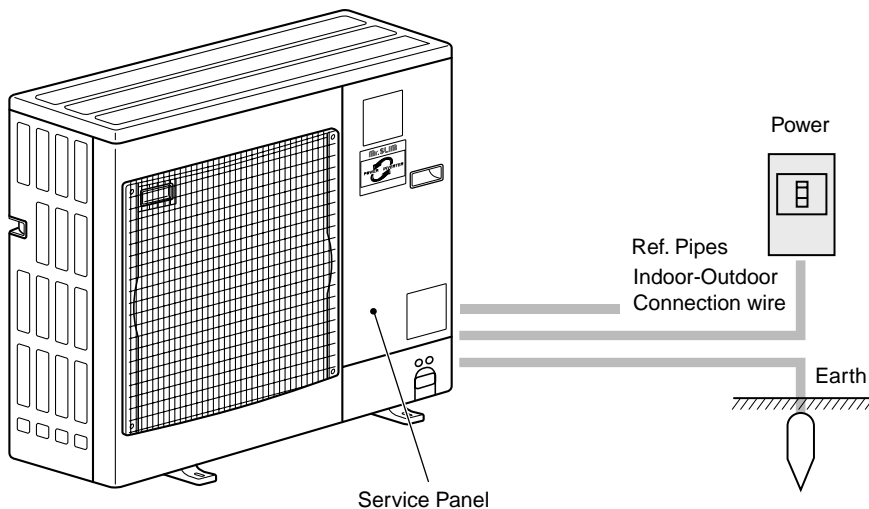

Battery installation/replacement

1. Remove the top cover, insert 2 AAA batteries, and then install the top cover.

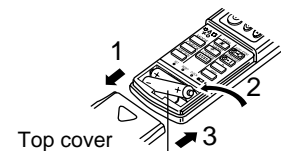

Two AAA batteries
Insert the negative (-)
end of each battery first.
Install the batteries in
the correct directions
(+, -)!

2. Press the Reset button.

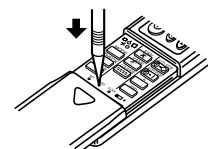

Press the Reset button
with an object that has
a narrow end.

3. Screen Configuration

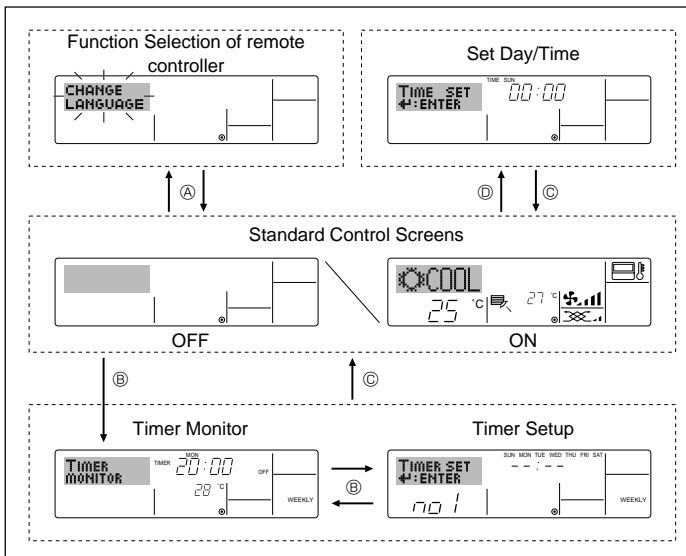

<Screen Types>

For details on setting the language for the remote controller display, refer to section 8. Function Selection.

The initial language setting is English.

- **Function Selection of remote controller:**
Set the functions and ranges available to the remote controller (timer functions, operating restrictions, etc.)
- **Set Day/Time:**
Set the current day of the week or time.
- **Standard Control Screens:**
View and set the air conditioning system's operating status
- **Timer Monitor:**
View the currently set timer (weekly timer, simple timer, or Auto Off timer)
- **Timer Setup:**
Set the operation of any of the timers (weekly timer, simple timer, or Auto Off timer).

<How to change the screen>

- Ⓐ : Hold down both the Mode button and the Timer On/Off button for 2 seconds.
- Ⓑ : Press the Timer Menu button.
- Ⓒ : Press the Mode (Return) button.
- Ⓓ : Press either of the Set Time buttons (▽ or △).

4. Setting the Day of the Week and Time

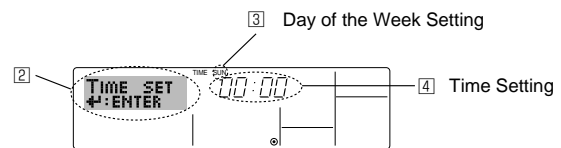
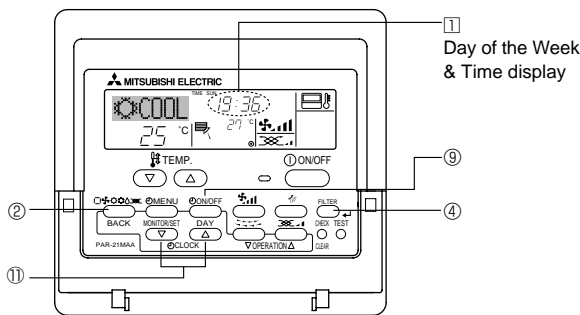

Note:
The day and time will not appear if clock use has been disabled at Function Selection of remote controller.

1. Press the ▽ or △ Set Time button ① to show display ②.
2. Press the Timer On/Off (Set Day) button ⑨ to set the day.
* Each press advances the day shown at ③ :
Sun → Mon → ... → Fri → Sat.
3. Press the appropriate Set Time button ⑪ as necessary to set the time.
* As you hold the button down, the time (at ④) will increment first in one-minute intervals, then in ten-minute intervals, and then in 1-hour intervals.
4. After making the appropriate settings at Steps 2 and 3, press the Filter ← button ④ to lock in the values.

5. Operation

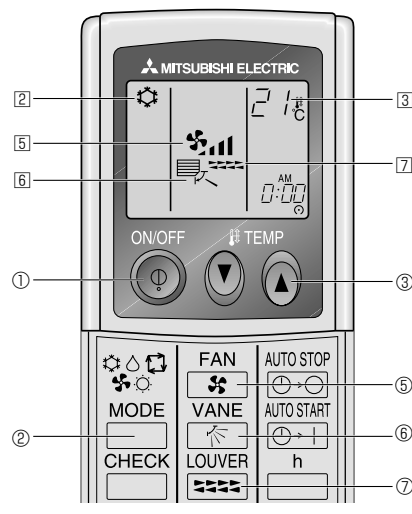
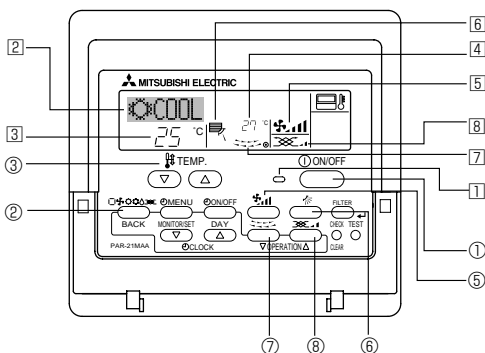

5.1. Turning ON/OFF

<To Start Operation>

- Press the ON/OFF button ①.
 - The ON lamp ① and the display area come on.

<To Stop Operation>

- Press the ON/OFF button ① again.
 - The ON lamp ① and the display area go dark.

Note:
Even if you press the ON/OFF button immediately after shutting down the operation is progress, the air conditioner will not start for about 3 minutes. This is to prevent the internal components from being damaged.

5. Operation

5.2. Mode select

■ Press the operation mode (□❄️🌀🔥🌞) button ② and select the operation mode ③.

- ❄️ Cooling mode
- 🌞 Drying mode
- 🌀 Fan mode
- 🔥 Heating mode <Only heat pump type>
- Automatic (cooling/heating) mode <Only heat pump type>
- 🌀 Ventilation mode

Only indicated on the following condition
 Wired remote controller used
 LOSSNAY connected

Information for multi system air conditioner (Outdoor unit: MXZ series)

► Multi system air conditioner (Outdoor unit: MXZ series) can connect two or more indoor units with one outdoor unit. According to the capacity, 2 or more units can operate simultaneously.

- When you try to operate 2 or more indoor units with 1 outdoor unit simultaneously, one for the cooling and the other for heating, the operation mode of the indoor unit that operates earlier is selected. The other indoor units that will start the operation later cannot operate, indicating an operation state in blinking. In this case, please set all the indoor units to the same operation mode.
- There might be a case that the indoor unit, which is operating in (AUTO) mode. Cannot change over to the operating mode (COOL HEAT) and becomes a state of standby.
- When indoor unit starts the operation while the defrosting of outdoor unit is being done, it takes a few minutes (max. about 15 minutes) to blow out the warm air.
- In the heating operation, though indoor unit that does not operate may get warm or the sound of refrigerant flowing may be heard, they are not malfunction. The reason is that the refrigerant continuously flows into it.

Automatic operation

- According to a set temperature, cooling operation starts if the room temperature is too hot and heating operation starts if the room temperature is too cold.
- During automatic operation, if the room temperature changes and remains 2 °C or more above the set temperature for 15 minutes, the air conditioner switches to cooling mode. In the same way, if the room temperature remains 2 °C or more below the set temperature for 15 minutes, the air conditioner switches to heating mode.

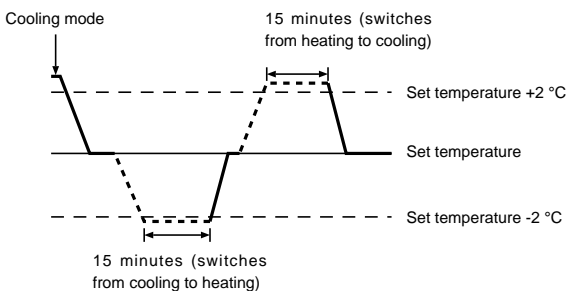

- Because the room temperature is automatically adjusted in order to maintain a fixed effective temperature, cooling operation is performed a few degrees warmer and heating operation is performed a few degrees cooler than the set room temperature once the temperature is reached (automatic energy-saving operation).

5.3. Temperature setting

► To decrease the room temperature:

Press ▾ button ③ to set the desired temperature.
 The selected temperature is displayed ④.

► To increase the room temperature:

Press ▴ button ③ to set the desired temperature.
 The selected temperature is displayed ④.

- Available temperature ranges are as follows:
 Cooling/Drying: 19 - 30 °C
 Heating: 17 - 28 °C
 Automatic: 19 - 28 °C
- The display blinks either 8 °C - 39 °C to inform you if the room temperature is lower or higher than the displayed temperature. (This display does not appear on the wireless remote controller.)

5.4. Fan speed setting

■ Press the Fan Speed button ⑤ as many times as necessary while the system is running.

- Each press changes the force. The currently selected speed is shown at ⑥.
- The change sequence, and the available settings, are as follows.

FAN SPEED	Display
4-speed + Auto	Speed 1 → Speed 2 → Speed 3 → Speed 4 → Auto
3-speed + Auto	Speed 1 → Speed 2 → Speed 3 → Auto
4-speed model	Speed 1 → Speed 2 → Speed 3 → Speed 4
2-speed model	Speed 1 → Speed 2

Note:

- The number of available fan speeds depends on the type of unit connected.
- In the following cases, the actual fan speed generated by the unit will differ from the speed shown the remote controller display.
 1. While the display is showing "STAND BY" or "DEFROST".
 2. When the temperature of the heat exchanger is low in the heating mode. (e.g. immediately after heating operation starts)
 3. In HEAT mode, when room temperature is higher than the temperature setting.
 4. When the unit is in DRY mode.

5. Operation

5.5. Airflow direction setting

<To Change the Airflow's Up/Down Direction> (PCA-KA, PKA-HAL)

- With the unit running, press the Airflow Up/Down button ⑥ as necessary.
 - Each press changes the direction. The current direction is shown at ⑧.
 - The change sequence and the available settings are as follows.

Remote controller	Display
Wired type	
Wireless type	

* Note that during swing operation, the directional indication on the screen does not change in sync with the directional vanes on the unit.

Note:

- Available directions depend on the type of unit connected.
- In the following cases, the actual air direction will differ from the direction indicated on the remote controller display.
 - While the display is showing "STAND BY" or "DEFROST".
 - Immediately after starting heat mode (while the system is waiting for the mode change to take effect).
 - In heat mode, when room temperature is higher than the temperature setting.

<To Change the Right/Left Air Direction> (Only for PS type)

- Press the louver button ⑦ as necessary.
 - The louver image ⑦ appears.
 - Each press of the button switches the setting as follows.

Wired remote controller		No display (Stop)	During swing operation, the arrow display move to the left and right.
Wireless remote controller		No display (Stop)	During swing operation, the arrow display move to the left and right.

<[Manual] To Change the Airflow's Left/Right Direction>

- The louver button ⑦ cannot be used.
 - Stop the unit operation, hold the lever of the louver, and adjust to the desired direction.
 - Do not set to the inside direction when the unit is in the cooling or drying mode because there is a risk of condensation and water dripping.



⚠ Caution:
To prevent falls, maintain a stable footing when operating the unit.

6. Timer

6.1. For Wired Remote-controller

You can use Function Selection of remote controller to select which of 3 types of timer to use: ① Weekly timer, ② Simple timer, or ③ Auto Off timer.

6.1.1. Weekly Timer

- The weekly timer can be used to set up to 8 operations for each day of the week.
 - Each operation may consist of any of the following: ON/OFF time together with a temperature setting, or ON/OFF time only, or temperature setting only.
 - When the current time reaches a time set at this timer, the air conditioner carries out the action set by the timer.
- Time setting resolution for this timer is 1 minute.

Note:

- Weekly Timer/Simple Timer/Auto Off Timer cannot be used at the same time.
- The weekly timer will not operate when any of the following conditions is in effect.

The timer feature is off; the system is in a malfunction state; a test run is in progress; the remote controller is undergoing self-check or remote controller check; the user is in the process of setting a function; the user is in the process of setting the timer; the user is in the process of setting the current day of the week or time; the system is under central control. (Specifically, the system will not carry out operations (unit on, unit off or temperature setting) that are prohibited during these conditions.)

5.6. Ventillation

► For LOSSNAY combination

5.6.1. For Wired Remote-controller

- To run the ventilator together with the indoor unit:
 - Press the ON/OFF button ①.
 - The Vent indication appears on the screen (at ⑧). The ventilator will now automatically operate whenever the indoor unit is running.
- To run the ventilator only when the indoor unit is off:
 - Press the Mode button ② until appears on the display. This will cause the ventilator to start.
- To change the ventilator force:
 - Press the Ventilation button ③ as necessary.
 - Each press toggles the setting as shown below.

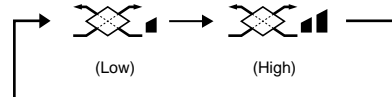

Note:

- With some model configurations, the fan on the indoor unit may come on even when you set the ventilator to run independently.

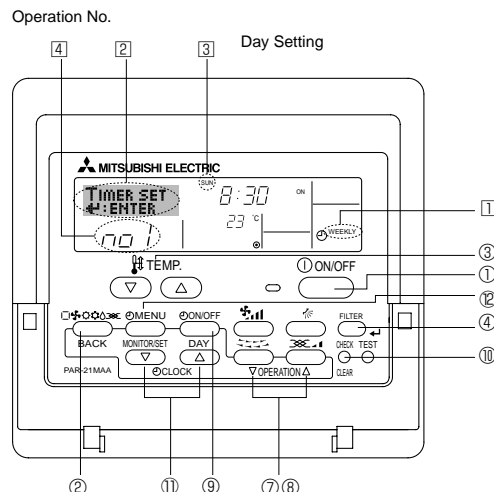

<How to Set the Weekly Timer>

- Be sure that you are at a standard control screen, and that the weekly timer indicator ① is shown in the display.

6. Timer

- Press the Timer Menu button ②, so that the "Set Up" appears on the screen (at ②). (Note that each press of the button toggles the display between "Set Up" and "Monitor".)
 - Press the Timer On/Off (Set Day) button ③ to set the day. Each press advances the display at ③ to the next setting, in the following sequence: "Sun Mon Tues Wed Thurs Fri Sat" → "Sun" → ... → "Fri" → "Sat" → "Sun Mon Tues Wed Thurs Fri Sat"...
 - Press the ∇ or ∆ Operation button (⑦ or ⑧) as necessary to select the appropriate operation number (1 to 8) ④.
- * Your inputs at Steps 3 and 4 will select one of the cells from the matrix illustrated below.
(The remote-controller display at left shows how the display would appear when setting Operation 1 for Sunday to the values indicated below.)

Setup Matrix

Op No.	Sunday	Monday	...	Saturday
No. 1	• 8:30 • ON • 23 °C			
No. 2	• 10:00 • OFF	• 10:00 • OFF	• 10:00 • OFF	• 10:00 • OFF
...				
No. 8				

<Operation 1 settings for Sunday>
Start the air conditioner at 8:30, with the temperature set to 23 °C.

<Operation 2 settings for every day>
Turn off the air conditioner at 10:00.

Note:

By setting the day to "Sun Mon Tues Wed Thurs Fri Sat", you can set the same operation to be carried out at the same time every day.
(Example: Operation 2 above, which is the same for all days of the week.)

<Setting the Weekly Timer>

Shows the time setting ⑤ ⑥ Shows the selected operation (ON or OFF)
* Does not appear if operation is not set.

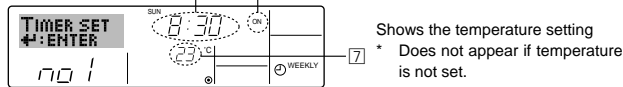

Shows the temperature setting ⑦
* Does not appear if temperature is not set.

- Press the appropriate Set Time button ⑤ as necessary to set the desired time (at ⑤).
* As you hold the button down, the time first increments in minute intervals, then in 10-minute intervals, and then in 1-hour intervals.
- Press the ON/OFF button ① to select the desired operation (ON or OFF), at ⑥.
* Each press changes the next setting, in the following sequence: No display (no setting) → "ON" → "OFF"
- Press the appropriate Set Temperature button ③ to set the desired temperature (at ⑦).
* Each press changes the setting, in the following sequence: No display (no setting) ↔ 24 ↔ 25 ↔ ... ↔ 29 ↔ 30 ↔ 12 ↔ ... ↔ 23 ↔ No display.
(Available range: The range for the setting is 12 °C to 30 °C. The actual range over which the temperature can be controlled, however, will vary according to the type of the connected unit.)
- After making the appropriate settings at Steps 5, 6 and 7, press the Filter ↵ button ④ to lock in the values.
To clear the currently set values for the selected operation, press and quickly release the Check (Clear) button ⑩ once.
* The displayed time setting will change to "—:—", and the On/Off and temperature settings will all disappear.
(To clear all weekly timer settings at once, hold down the Check (Clear) button ⑩ for 2 seconds or more. The display will begin blinking, indicating that all settings have been cleared.)

Note:

Your new entries will be cancelled if you press the Mode (Return) button ② before pressing the Filter ↵ button ④.

If you have set 2 or more different operations for exactly the same time, only the operation with the highest Operation No. will be carried out.

- Repeat Steps 3 to 8 as necessary to fill as many of the available cells as you wish.
- Press the mode (Return) button ② to return to the standard control screen and complete the setting procedure.
- To activate the timer, press the Timer On/Off button ③, so that the "Timer Off" indication disappears from the screen. **Be sure that the "Timer Off" indication is no longer displayed.**
* If there are no timer settings, the "Timer Off" indication will blink on the screen.

<How to View the Weekly Timer Settings>

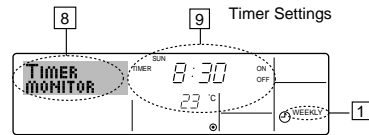

- Be sure that the weekly timer indicator is visible on the screen (at ①).
- Press the Timer Menu button ② so that "Monitor" is indicated on the screen (at ②).
- Press the Timer On/Off (Set Day) button ③ as necessary to select the day you wish to view.
- Press the ∇ or ∆ Operation button (⑦ or ⑧) as necessary to change the timer operation shown on the display (at ⑨).
* Each press will advance to the next timer operation, in order of time setting.
- To close the monitor and return to the standard control screen, press the Mode (Return) button ②.

<To Turn Off the Weekly Timer>

Press the Timer On/Off button ③ so that "Timer Off" appears at ⑩.

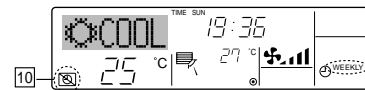

<To Turn On the Weekly Timer>

Press the Timer On/Off button ③ so that the "Timer Off" indication (at ⑩) goes dark.

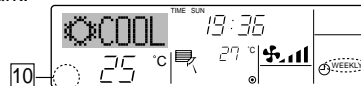

6.1.2. Simple Timer

■ You can set the simple timer in any of 3 ways.

- Start time only:
The air conditioner starts when the set time has elapsed.
- Stop time only:
The air conditioner stops when the set time has elapsed.
- Start & stop times:
The air conditioner starts and stops at the respective elapsed times.

■ The simple timer (start and stop) can be set only once within a 72-hour period.

The time setting is made in hour increments.

Note:

*1. Weekly Timer/Simple Timer/Auto Off Timer cannot be used at the same time.

*2. The simple timer will not operate when any of the following conditions is in effect.

The timer is off; the system is in malfunction state; a test run is in progress; the remote controller is undergoing self-check or remote controller check; the user is in the process of selecting a function; the user is in the process of setting the timer; the system is under central control. (Under these conditions, On/Off operation is prohibited.)

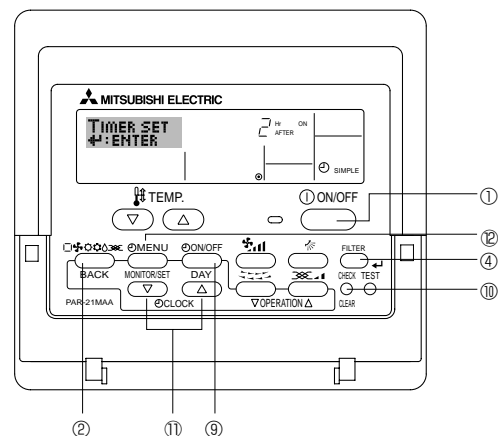

6. Timer

<How to Set the Simple Timer>

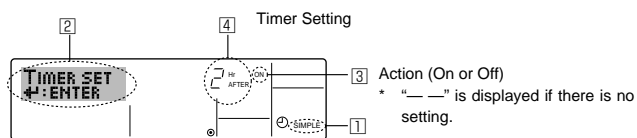

- Be sure that you are at a standard control screen, and that the simple timer indicator is visible in the display (at 1).
When something other than the Simple Timer is displayed, set it to SIMPLE TIMER using the function selection of remote controller (see 8.[3] (3) timer function setting).
- Press the Timer Menu button 2, so that the "Set Up" appears on the screen (at 2). (Note that each press of the button toggles the display between "Set Up" and "Monitor".)
- Press the ON/OFF button 1 to display the current ON or OFF simple timer setting. Press the button once to display the time remaining to ON, and then again to display the time remaining to OFF. (The ON/OFF indication appears at 3).
 - "ON" timer:
The air conditioner will start operation when the specified number of hours has elapsed.
 - "OFF" timer:
The air conditioner will stop operation when the specified number of hours has elapsed.
- With "ON" or "OFF" showing at 3: Press the appropriate Set Time button 4 as necessary to set the hours to ON (if "ON" is displayed) or the hours to OFF (if "OFF" is displayed) at 4.
 - Available Range: 1 to 72 hours
- To set both the ON and OFF times, repeat Steps 3 and 4.
 - * Note that ON and OFF times cannot be set to the same value.
- To clear the current ON or OFF setting: Display the ON or OFF setting (see step 3) and then press the Check (Clear) button 5 so that the time setting clears to "—" at 4. (If you want to use only an ON setting or only an OFF setting, be sure that the setting you do not wish to use is shown as "—".)
- After completing steps 3 to 6 above, press the Filter ← button 4 to lock in the value.

Note:

Your new settings will be cancelled if you press the Mode (Return) button 2 before pressing the Filter ← button 4.

- Press the Mode (Return) button 2 to return to the standard control screen.
- Press the Timer On/Off button 9 to start the timer countdown. When the timer is running, the timer value is visible on the display. **Be sure that the timer value is visible and appropriate.**

<Viewing the Current Simple Timer Settings>

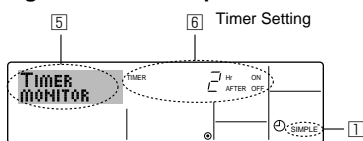

- Be sure that the simple timer indicator is visible on the screen (at 5).
- Press the Timer Menu button 2, so that the "Monitor" appears on the screen (at 5).
 - If the ON or OFF simple timer is running, the current timer value will appear at 6.
 - If ON and OFF values have both been set, the two values appear alternately.
- Press the Mode (Return) button 2 to close the monitor display and return to the standard control screen.

<To Turn Off the Simple Timer...>

Press the Timer On/Off button 9 so that the timer setting no longer appears on the screen (at 7).

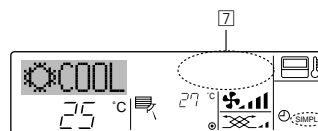

<To Turn On the Simple Timer...>

Press the Timer On/Off button 9 so that the timer setting becomes visible at 7.

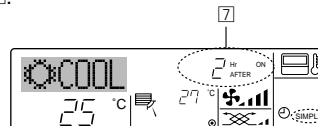

Examples

If ON and OFF times have both been set at the simple timer, operation and display are as indicated below.

Example 1:

Start the timer with ON time set earlier than OFF time

ON Setting: 3 hours

OFF Setting: 7 hours

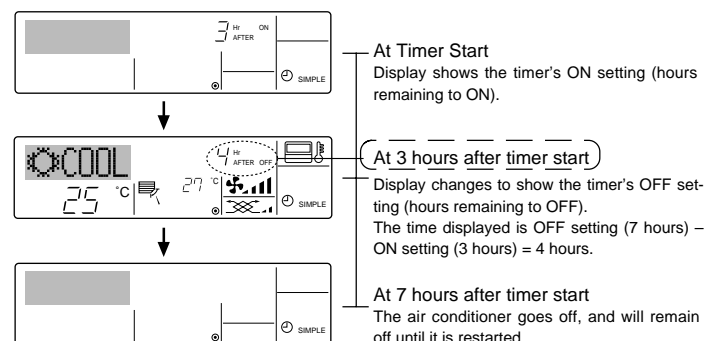

Example 2:

Start the timer with OFF time set earlier than ON time

ON Setting: 5 hours

OFF Setting: 2 hours

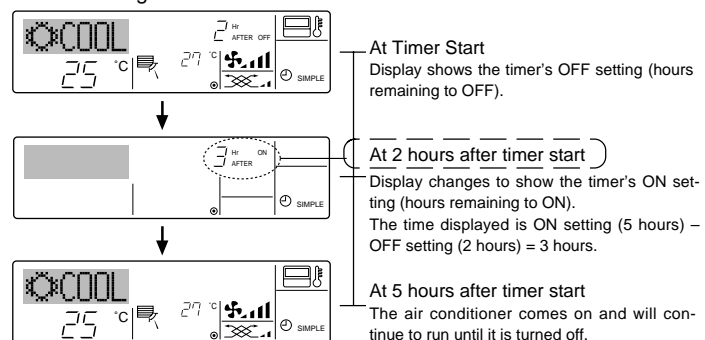

6. Timer

6.1.3. Auto Off Timer

■ This timer begins countdown when the air conditioner starts and shuts the air conditioner off when the set time has elapsed.

■ Available settings run from 30 minutes to 4 hours in 30-minute intervals.

Note:

*1. Weekly Timer/Simple Timer/Auto Off Timer cannot be used at the same time.

*2. The Auto Off timer will not operate when any of the following conditions is in effect.

The timer is off; the system is in malfunction state; a test run is in progress; the remote controller is undergoing self-check or remote controller check; the user is in the process of selecting a function; the user is in the process of setting the timer; the system is under central control. (Under these conditions, On/Off operation is prohibited.)

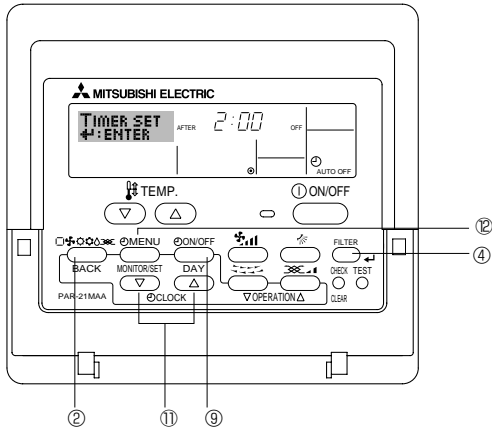

<How to Set the Auto Off Timer>

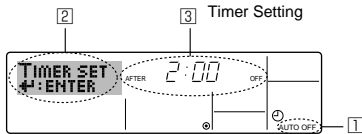

1. Be sure that you are at a standard control screen, and that the Auto Off timer indicator is visible in the display (at ①).
When something other than the Auto Off Timer is displayed, set it to AUTO OFF TIMER using the function selection of remote controller (see 8.[4]-3 (3) timer function setting).
2. Hold down the Timer Menu button ② for **3 seconds** so that the "Set Up" appears on the screen (at ②).
(Note that each press of the button toggles the display between "Set Up" and "Monitor".)
3. Press the appropriate Set Time button ③ as necessary to set the OFF time (at ③).
4. Press the Filter button ④ to lock in the setting.

Note:

Your entry will be cancelled if you press the Mode (Return) button ② before pressing the Filter button ④.

5. Press the Mode (Return) button ② to complete the setting procedure and return to the standard control screen.
6. If the air conditioner is already running, the timer starts countdown immediately. **Be sure to check that the timer setting appears correctly on the display.**

<Checking the Current Auto Off Timer Setting>

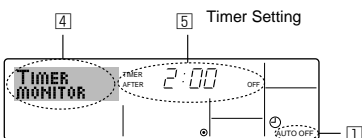

1. Be sure that the "Auto Off" is visible on the screen (at ①).
2. Hold down the Timer Menu button ② for **3 seconds** so that "Monitor" is indicated on the screen (at ④).
 - The timer remaining to shutdown appears at ⑤.
3. To close the monitor and return to the standard control screen, press the Mode (Return) button ②.

<To Turn Off the Auto Off Timer...>

- Hold down the Timer On/Off button ⑨ for **3 seconds** so that "Timer Off" appears (at ⑥) and the timer value (at ⑦) disappears.

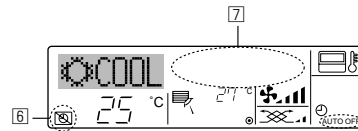

- Alternatively, turn off the air conditioner itself. The timer value (at ⑦) will disappear from the screen.

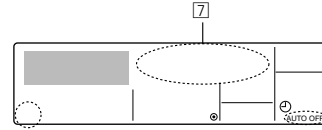

<To Turn On the Auto Off Timer...>

- Hold down the Timer On/Off button ⑨ for **3 seconds**. The "Timer Off" indication disappears (at ⑥), and the timer setting comes on the display (at ⑦).
- Alternatively, turn on the air conditioner. The timer value will appear at ⑦.

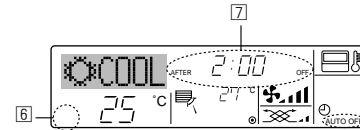

6.2. For Wireless Remote-controller

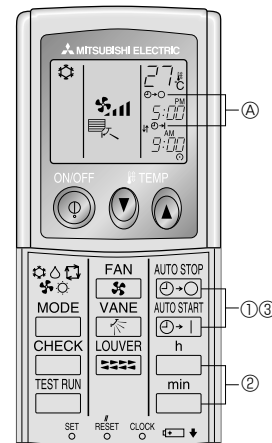

- ① Press the AUTO STOP or AUTO START button (TIMER SET).

- Time can be set while the following symbol is blinking.
OFF timer : (A) (h)-(min) is blinking.
ON timer : (A) (h)-(min) is blinking.

- ② Use the h and min buttons to set the desired time.

- ③ Canceling the timer.

To cancel the OFF timer, press the AUTO STOP button.

To cancel the ON timer, press the AUTO START button.

- It is possible to combine both OFF and ON timers.
- Pressing the ① ON/OFF button of the remote controller during timer mode to stop the unit will cancel the timers.
- If the current time has not been set, the timer operation cannot be used.

7. Other Functions

7.1. Locking the Remote Controller Buttons (Operation function limit controller)

- If you wish, you can lock the remote controller buttons. You can use the Function Selection of remote controller to select which type of lock to use.

(For information about selecting the lock type, see section 8, item [2] (1)). Specifically, you can use either of the following 2 lock types.

- ① Lock All Buttons:
Locks all of the buttons on the remote controller.
- ② Lock All Except ON/OFF:
Locks all buttons other than the ON/OFF button.

Note:

The "Locked" indicator appears on the screen to indicate that buttons are currently locked.

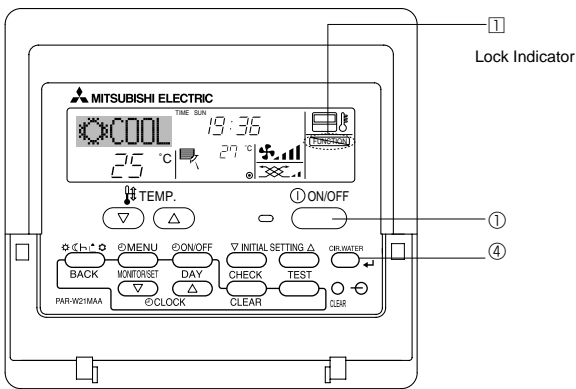

<How to Lock the Buttons>

1. While holding down the Filter button ④, press and hold down the ON/OFF button ① for 2 seconds. The "Locked" indication appears on the screen (at ①), indicating that the lock is now engaged.

- * If locking has been disabled in Function Selection of remote controller, the screen will display the "Not Available" message when you press the buttons as described above.



- If you press a locked button, the "Locked" indication (at ①) will blink on the display.



<How to Unlock the Buttons>

1. While holding down the Filter button ④, press and hold down the ON/OFF button ① for 2 seconds—so that the "Locked" indication disappears from the screen (at ①).



7.2. Error Codes indication

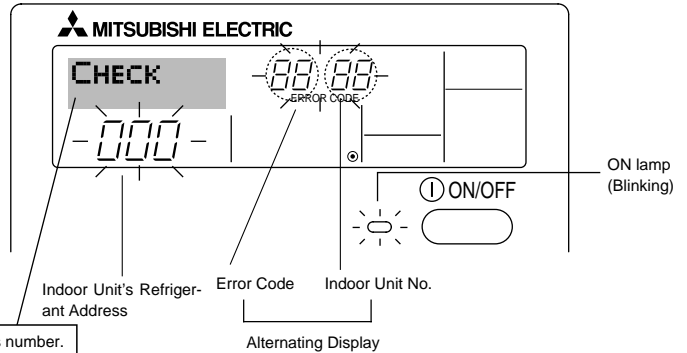

If you have entered contact number to be called in the event of a problem, the screen displays this number.
(You can set this up under Function Selection of remote controller. For information, refer to section 8.)

- If the ON lamp and error code are both blinking: This means that the air conditioner is out of order and operation has been stopped (and cannot resume). Take note of the indicated unit number and error code, then switch off the power to the air conditioner and call your dealer or servicer.

When the Check button is pressed:

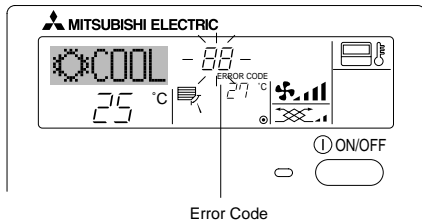

Error Code

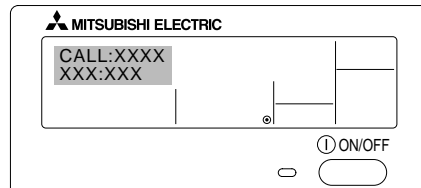

- If only the error code is blinking (while the ON lamp remains lit): Operation is continuing, but there may be a problem with the system. In this case, you should note down the error code and then call your dealer or servicer for advice.

- * If you have entered contact number to be called in the event of a problem, push the Check button to display it on the screen. (You can set this up under Function Selection of remote controller. For information, refer to section 8.)

8. Function Selection

Function selection of remote controller

The setting of the following remote controller functions can be changed using the remote controller function selection mode. Change the setting when needed.

Item 1	Item 2	Item 3 (Setting content)
1. Change Language ("CHANGE LANGUAGE")	Language setting to display	<ul style="list-style-type: none"> Display in multiple languages is possible
2. Function limit ("FUNCTION SELECTION")	(1) Operation function limit setting (operation lock) ("LOCKING FUNCTION")	<ul style="list-style-type: none"> Setting the range of operation limit (operation lock)
	(2) Use of automatic mode setting ("SELECT AUTO MODE")	<ul style="list-style-type: none"> Setting the use or non-use of "automatic" operation mode
	(3) Temperature range limit setting ("LIMIT TEMP FUNCTION")	<ul style="list-style-type: none"> Setting the temperature adjustable range (maximum, minimum)
3. Mode selection ("MODE SELECTION")	(1) Remote controller main/sub setting ("CONTROLLER MAIN/SUB")	<ul style="list-style-type: none"> Selecting main or sub remote controller * When 2 remote controllers are connected to 1 group, 1 controller must be set to sub.
	(2) Use of clock setting ("CLOCK")	<ul style="list-style-type: none"> Setting the use or non-use of clock function
	(3) Timer function setting ("WEEKLY TIMER")	<ul style="list-style-type: none"> Setting the timer type
	(4) Contact number setting for error situation ("CALL.")	<ul style="list-style-type: none"> Contact number display in case of error Setting the telephone number
4. Display change ("DISP MODE SETTING")	(1) Temperature display °C/°F setting ("TEMP MODE °C/°F")	<ul style="list-style-type: none"> Setting the temperature unit (°C or °F) to display
	(2) Room air temperature display setting ("ROOM TEMP DISP SELECT")	<ul style="list-style-type: none"> Setting the use or non-use of the display of indoor (suction) air temperature
	(3) Automatic cooling/heating display setting ("AUTO MODE DISP C/H")	<ul style="list-style-type: none"> Setting the use or non-use of the display of "Cooling" or "Heating" display during operation with automatic mode

8. Function Selection

[Function selection flowchart]
Setting language (English)

Normal display
(Display when the air conditioner is not running)

Hold down the (E) button and press the (D) button for 2 seconds.

Hold down the (E) button and press the (D) button for 2 seconds.

- (E) Press the operation mode button.
- (G) Press the TIMER MENU button.
- (D) Press the TIMER ON/OFF button.

Change Language

Function selection

Mode selection

Display mode setting

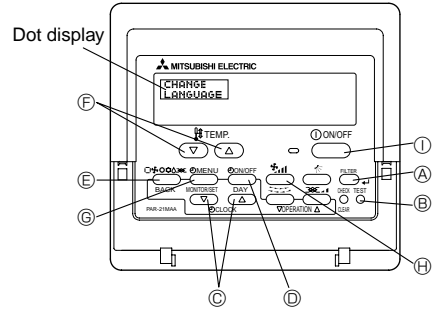
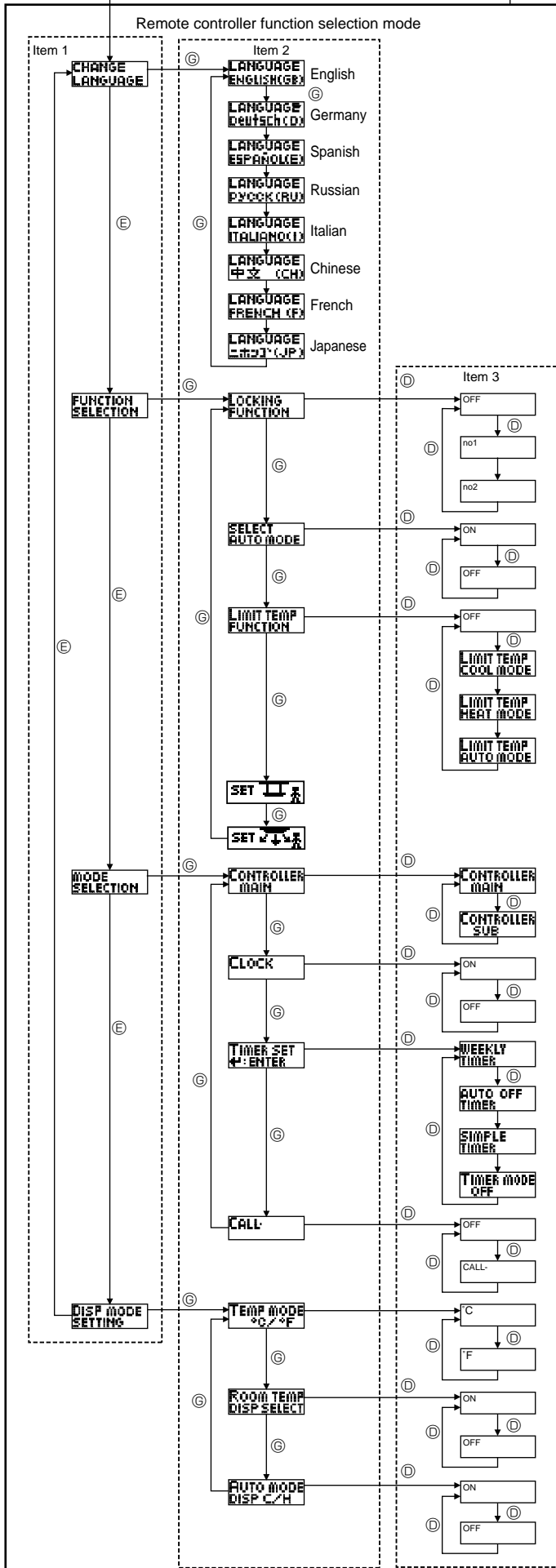

- Operation lock setting is not used. (Initial setting value)
- Operation lock setting is except On/Off button.
- Operation lock setting is all buttons.
- The automatic mode is displayed when the operation mode is selected. (Initial setting value)
- The automatic mode is not displayed when the operation mode is selected.
- The temperature range limit is not active. (Initial setting value)
- The temperature range can be changed on cooling/dry mode.
- The temperature range can be changed on heating mode.
- The temperature range can be changed on automatic mode.
- Automatic filter elevation panel up/down operation mode
Not necessary to set this mode. Refer to OPERATION MANUAL of Optional Parts (Panel) for details on operation.
- Fixed airflow direction mode
Not necessary to set this mode. Refer to OPERATION MANUAL of indoor unit for details on operation.
- The remote controller will be the main controller. (Initial setting value)
- The remote controller will be the sub controller.
- The clock function can be used. (Initial setting value)
- The clock function can not be used.
- Weekly timer can be used. (Initial setting value)
- Auto off timer can be used.
- Simple timer can be used.
- Timer mode can not be used.
- The set contact numbers are not displayed in case of error. (Initial setting value)
- The set contact numbers are displayed in case of error.
- The temperature mode °C is used. (Initial setting value)
- The temperature unit °F is used.
- Room air temperature is displayed. (Initial setting value)
- Room air temperature is not displayed.
- One of "Automatic cooling" and "Automatic heating" is displayed under the automatic mode is running. (Initial setting value)
- Only "Automatic" is displayed under the automatic mode.

8. Function Selection

[Detailed setting]

[4]-1 CHANGE LANGUAGE setting

The language that appears on the dot display can be selected.

- Press the [⊖ MENU] button ⑥ to change the language.
 - ① English (GB), ② German (D), ③ Spanish (E), ④ Russian (RU), ⑤ Italian (I), ⑥ Chinese (CH), ⑦ French (F), ⑧ Japanese (JP)
- Refer to the dot display table.

[4]-2 Function limit

(1) Operation function limit setting (operation lock)

- To switch the setting, press the [⊖ ON/OFF] button ⑩.
 - ① no1: Operation lock setting is made on all buttons other than the [⊖ ON/OFF] button ⑩.
 - ② no2: Operation lock setting is made on all buttons.
 - ③ OFF (Initial setting value): Operation lock setting is not made.
- * To make the operation lock setting valid on the normal screen, it is necessary to press buttons (Press and hold down the [FILTER] ④ and [⊖ ON/OFF] buttons ⑩ at the same time for 2 seconds.) on the normal screen after the above setting is made.

(2) Use of automatic mode setting

When the remote controller is connected to the unit that has automatic operation mode, the following settings can be made.

- To switch the setting, press the [⊖ ON/OFF] button ⑩.
 - ① ON (Initial setting value):
The automatic mode is displayed when the operation mode is selected.
 - ② OFF:
The automatic mode is not displayed when the operation mode is selected

(3) Temperature range limit setting

After this setting is made, the temperature can be changed within the set range.

- To switch the setting, press the [⊖ ON/OFF] button ⑩.
 - ① LIMIT TEMP COOL MODE:
The temperature range can be changed on cooling/dry mode.
 - ② LIMIT TEMP HEAT MODE:
The temperature range can be changed on heating mode.
 - ③ LIMIT TEMP AUTO MODE:
The temperature range can be changed on automatic mode.
 - ④ OFF (initial setting): The temperature range limit is not active.
- * When the setting other than OFF is made, the temperature range limit setting on cooling, heating and automatic mode is made at the same time. However, the range cannot be limited when the set temperature range has not changed.
- To increase or decrease the temperature, press the [⬇️ TEMP. (▽) or (△)] button ⑨.
- To switch the upper limit setting and the lower limit setting, press the [* , |] button ⑧. The selected setting will blink and the temperature can be set.
- Settable range

Cooling/Dry mode:	Lower limit:19°C ~ 30°C	Upper limit:30°C ~ 19°C
Heating mode:	Lower limit:17°C ~ 28°C	Upper limit:28°C ~ 17°C
Automatic mode:	Lower limit:19°C ~ 28°C	Upper limit:28°C ~ 19°C

[4]-3 Mode selection setting

(1) Remote controller main/sub setting

- To switch the setting, press the [⊖ ON/OFF] button ⑩.
 - ① Main: The controller will be the main controller.
 - ② Sub: The controller will be the sub controller.

(2) Use of clock setting

- To switch the setting, press the [⊖ ON/OFF] button ⑩.
 - ① ON: The clock function can be used.
 - ② OFF: The clock function cannot be used.

(3) Timer function setting

- To switch the setting, press the [⊖ ON/OFF] button ⑩ (Choose one of the followings.).
 - ① WEEKLY TIMER (initial setting value):
The weekly timer can be used.
 - ② AUTO OFF TIMER:
The auto off timer can be used.
 - ③ SIMPLE TIMER:
The simple timer can be used.
 - ④ TIMER MODE OFF:
The timer mode cannot be used.
- * When the use of clock setting is OFF, the "WEEKLY TIMER" cannot be used.

(4) Contact number setting for error situation

- To switch the setting, press the [⊖ ON/OFF] button ⑩.
 - ① CALL OFF:
The set contact numbers are not displayed in case of error.
 - ② CALL **** *
The set contact numbers are displayed in case of error.
CALL :
The contact number can be set when the display is as shown above.
- Setting the contact numbers
To set the contact numbers, follow the following procedures.
Move the blinking cursor to set numbers. Press the [⬇️ TEMP. (▽) and (△)] button ⑨ to move the cursor to the right (left). Press the [⊖ CLOCK (▽) and (△)] button ⑩ to set the numbers.

[4]-4 Display change setting

(1) Temperature display °C/°F setting

- To switch the setting, press the [⊖ ON/OFF] button ⑩.
 - ① °C: The temperature unit °C is used.
 - ② °F: The temperature unit °F is used.

(2) Room air temperature display setting

- To switch the setting, press the [⊖ ON/OFF] button ⑩.
 - ① ON: The room air temperature is displayed.
 - ② OFF: The room air temperature is not displayed.

(3) Automatic cooling/heating display setting

- To switch the setting, press the [⊖ ON/OFF] button ⑩.
 - ① ON:
One of "Automatic cooling" and "Automatic heating" is displayed under the automatic mode is running.
 - ② OFF:
Only "Automatic" is displayed under the automatic mode.

8. Function Selection

[Dot display table]

Selecting language	English	German	Spanish	Russian	Italian	Chinese	French	Japanese	
Waiting for start-up	PLEASE WAIT	←	←	←	←	←	←	←	
Operation mode	Cool	COOL	Kühlen	FRÍO	Холод	COOL	FROID	冷房	
	Dry	DRY	Trocknen	DESHUMIDIFICACIÓN	Сушка	DRY	DESHU	ドライ	
	Heat	HEAT	Heizen	CALOR	Тепло	HEAT	CHAUD	暖房	
	Auto	AUTO	AUTO	AUTO-MÁTICO	Авто	AUTO	AUTO	自動	
	Auto(Cool)	COOL	Kühlen	FRÍO	Холод	COOL	FROID	冷房	
	Auto(Heat)	HEAT	Heizen	CALOR	Тепло	HEAT	CHAUD	暖房	
	Fan	FAN	Lüfter	VENTILACIÓN	ВЕНТ	VENTILAZIONE	送風	VENTILATION	送風
	Ventilation	VENTILATION	Gebläsebetrieb	VENTILACIÓN	Вентиляция	ARIA ESTERNA	换气	VENTILATION	換気
	Stand by (Hot adjust)	STAND BY	STAND BY	CALENTANDO	ОБОГРЕВ: ПАУЗА	STAND BY	准备中	PRE CHAUFFAGE	準備中
Defrost	DEFROST	Abtauen	DESCONGE-LACIÓN	ОТТАИВАНИЕ	SBRINAMENTO	除霜中	DEGIVRAGE	霜取中	
Set temperature	SET TEMP	TEMP einstellen	TEMP. CONSIGNA	ЦЕЛЕВАЯ ТЕМПЕРАТУРА	IMPOSTAZIONE TEMPERATURA	设定温度	REGLAGE TEMPERATURE	設定温度	
Fan speed	FAN SPEED	Lüftersgeschwindigkeit	VELOCIDAD VENTILADOR	СКОРОСТЬ ВЕНТИЛЯТОРА	VELOCITA' VENTILATORE	风速	VITESSE DE VENTILATION	風速	
Not use button	NOT AVAILABLE	Nicht verfügbar	NO DISPONIBLE	НЕ ДОСТУПНО	NON DISPONIBILE	无效按钮	NON DISPONIBILE	無効ボタン	
Check (Error)	CHECK	Prüfen	COMPROBAR	ПРОВЕРКА	CHECK	检查	CONTROLE	点検	
Test run	TEST RUN	Testbetrieb	TEST FUNCIONAMIENTO	ТЕСТОВЫЙ ЗАПУСК	TEST RUN	试运行	TEST	試運転	
Self check	SELF CHECK	Selbst-diagnose	AUTO REVISIÓN	САМОДИАГНОСТИКА	SELF CHECK	自我诊断	AUTO CONTROLE	自己診断	
Unit function selection	FUNCTION SELECTION	FUNKTION AUSWAHL	SELECCIÓN DE FUNCIÓN	ВЫБОР ФУНКЦИИ	SELEZIONE FUNZIONI	功能选择	SELECTION FONCTIONS	メニュー選択	
Setting of ventilation	SETTING OF VENTILATION	Lüfterstufen wählen	CONFIG. VENTILACIÓN	НАСТРОЙКА ВЕНТУСТАИ	IMPOSTAZIONE ARIA ESTERNA	换气设定	SELECTION VENTILATION	換気設定	

Selecting language	English	German	Spanish	Russian	Italian	Chinese	French	Japanese
CHANGE LANGUAGE	CHANGE LANGUAGE	←	←	←	←	←	←	←
Function selection	FUNCTION SELECTION	Funktion auswählen	SELECCIÓN DE FUNCIONES	ВЫБОР ФУНКЦИИ	SELEZIONE FUNZIONI	功能限制	SELECTION FONCTIONS	メニュー制限
Operation function limit setting	LOCKING FUNCTION	Sperr-Funktion	FUNCION BLOQUEADA	ФУНКЦИЯ БЛОКИРОВКИ	BLOCCO FUNZIONI	操作限制	BLOCCAGE FONCTIONS	操作ロック
Use of automatic mode setting	SELECT AUTO MODE	Auswahl auto Betrieb	SELECCIÓN MODO AUTO	ВЫБОР РЕЖИМА АВТО	SELEZIONE MODO AUTO	自动模式	SELECTION DU MODO AUTO	自動モード
Temperature range limit setting	LIMIT TEMP FUNCTION	Limit Temp Funktion	LIMIT TEMP CONSIGNA	ОГРАНИЧЕНИЕ УЛТ.ТЕМПЕРАТ	LIMITAZIONE TEMPERATURA	温度限制	LIMITATION TEMPERATURE	温度制限
Limit temperature cooling/day mode	LIMIT TEMP COOL MODE	Limit Kühl Temp	LIMIT TEMP MODO FRÍO	ОГРАНИЧЕНО ОХЛАЖАЕНИЕ	LIMITAZIONE MODO COOL	制冷范围	LIMITE TEMP MODO FROID	制冷冷房
Limit temperature heating mode	LIMIT TEMP HEAT MODE	Limit Heiz Temp	LIMIT TEMP MODO CALOR	ОГРАНИЧЕН ОБОГРЕВ	LIMITAZIONE MODO HEAT	制热范围	LIMITE TEMP MODO CHAUD	制热暖房
Limit temperature auto mode	LIMIT TEMP AUTO MODE	Limit Auto Temp	LIMIT TEMP MODO AUTO	ОГРАНИЧЕН РЕЖИМ АВТО	LIMITAZIONE MODO AUTO	自动范围	LIMITE TEMP MODO AUTO	制自动
Mode selection	MODE SELECTION	Betriebsart wählen	SELECCIÓN DE MODO	ВЫБОР РЕЖИМА	SELEZIONE MODO	基本模式	SELECTION DU MODO	基本メニュー
Remote controller setting MAIN	CONTROLLER MAIN	Haupt Controller	CONTROL PRINCIPAL	ОСНОВНОЙ ПУЛЬТ	CONTROLLO MAIN	遥控主	TECOMMANDE MAITRE	リモコン主
Remote controller setting SUB	CONTROLLER SUB	Neben Controller	CONTROL SECUNDARIO	ДОПОЛНИТЕЛЬНЫЙ ПУЛЬТ	CONTROLLO SUB	遥控辅	TECOMMANDE ESCLAVE	リモコン主副
Use of clock setting	CLOCK	Uhr	RELOJ	ЧАСЫ	OROLOGIO	时钟	AFFICHAGE HORLOGE	時計 ヨコウ
Setting the day of the week and time	TIME SET ←:ENTER	Uhr stellen ←:einstellen	CONFIG RELOJ ←:CONFIG	ЧАСЫ:УСТ. ←:ВВОД	OROLOGIO ←:ENTER	时间 ←:ENTER	HORLOGE ←:ENTRER	トケイセッテイ ←:カクテイ
Timer set	TIMER SET ←:ENTER	Zeitschaltuhr ←:einstellen	TEMPORIZA - DOR ←:CONFIG	ТАЙМЕР:УСТ. ←:ВВОД	TIMER ←:ENTER	定时器 ←:ENTER	PROG HORAIRE ←:ENTRER	タイマーセッテイ ←:カクテイ
Timer monitor	TIMER MONITOR	Uhrzeit Anzeige	VISUALIZAR TEMPORIZAD.	ПРОСМОТР ТАЙМЕРА	VISUALIZ TIMER	定时器状态	AFFICHAGE PROG HORAIRE	タイマーモニター
Weekly timer	WEEKLY TIMER	Wochenzeit Schalt Uhr	TEMPORIZA - DOR SEMANAL	НЕДЕЛЬНЫЙ ТАЙМЕР	TIMER SETTIMANALE	每周定时器	PROG HEBDO MADAIRE	タイマー週間
Timer mode off	TIMER MODE OFF	Zeitschaltuhr AUS	TEMPORIZA - DOR APAGADO	ТАЙМЕР ВЫКЛ.	TIMER OFF	定时器无效	PROG HORAIRE INACTIF	タイマー無効
Auto off timer	AUTO OFF TIMER	Auto Zeit Funktion AUS	APAGADO AUTOMÁTICO	АВТОВЫКЛЮЧ. ПО ТАЙМЕРУ	AUTO OFF TIMER	解除定时	PROG HORAIRE ARRET AUTO	タイマーキャンセル
Simple timer	SIMPLE TIMER	Einfache Zeitfunktion	TEMPORIZA - DOR SIMPLE	ПРОСТОЙ ТАЙМЕР	TIMER SEMPLIFICATO	简易定时器	PROG HORAIRE SIMPLIFIE	タイマーカンイ
Contact number setting of error situation	CALL	←	←	←	←	←	←	←
Display change	DISP MODE SETTING	Anzeige Betriebsart	MOstrar MODO	НАСТРОЙКА ИНА РЕЖИМА	IMPOSTAZIONE MODO DISPLAY	转换表示	AFFICHAGE SOUS MENU	表示切替
Temperature display °C/°F setting	TEMP MODE °C/°F	Wechsel °C/°F	TEMP GRADOS °C/°F	ЕДИН.ТЕМПЕРА °C/°F	TEMPERATURA °C/°F	温度 °C/°F	TEMPERATURE °C/°F	温度 °C/°F
Room air temperature display setting	ROOM TEMP DISP SELECT	Raum Temp gewählt	MOstrar TEMP.	ПОКАЗЫВАТЬ ТЕМП.В КОМН.	TEMPERATURA AMBIENTE	吸入温度	TEMPERATURE AMBIANTE	スィンゴオド エコウ
Automatic cooling/heating display setting	AUTO MODE DISP C/H	Auto Betrieb C/H	MOstrar F/C EN AUTO	ИНА.Т./Х В РЕЖИМЕ АВТО	AUTO C/H	自动力表示	AFFICHAGE AUTO F/C	自動力表示

9. Emergency Operation for Wireless Remote-controller

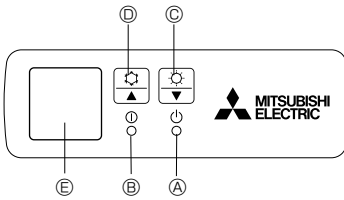

Fig. 9-1

(For PKA-RP-HAL)

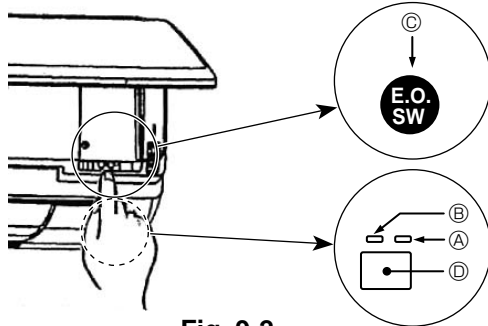

Fig. 9-2

When the remote controller cannot be used

When the batteries of the remote controller run out or the remote controller malfunctions, the emergency operation can be done using the emergency buttons.

[Fig.9-1] A DEFROST/STAND BY lamp

- B Operation lamp
- C Emergency operation switch (heating)
- D Emergency operation switch (cooling)
- E Receiver

Starting operation

- To operate the cooling mode, press the button D for more than 2 seconds.
- To operate the heating mode, press the button C for more than 2 seconds.

Stopping operation

- To stop operation, press the button D or the button C for more than 2 seconds.

[Fig.9-2] A DEFROST/STAND BY lamp (Orange)

- B Operation lamp (Green)
- C Emergency operation switch (cooling/heating)
- D Receiver

- Each press of the emergency operation switch will toggle the operation mode.
- Check "COOL/HEAT" with the operation monitor display. (The orange lamp A follows this monitor display for 5 seconds after pressing the emergency operation switch.)

[Heat pump type]

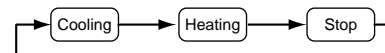

[Cooling only type]

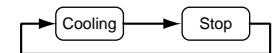

Operation Monitor Display

	GREEN	ORANGE	
STOP	○	○	The orange lamp follows the switch operation as indicated at the left for 5 seconds, and then it will return to the normal display.
COOL	●	○	
HEAT	●	●	

○ : Turning off ● : Lighting

Note:

- Details of emergency mode are as shown below.

Operation mode	COOL	HEAT
Set temperature	24°C	24°C
Fan speed	High	High
Airflow direction	Horizontal	Downward 4 (5)

10. Care and Cleaning

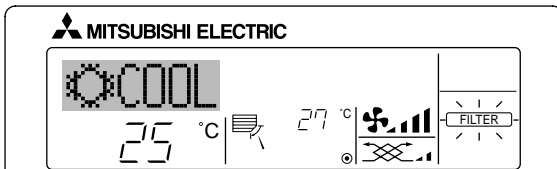

- Indicates that the filter needs cleaning. Clean the filter.
- When resetting "FILTER" display
When the [FILTER] button is pressed 2 times successively after cleaning the filter, the display goes off and is reset.

Note:

- When 2 or more different types of indoor unit are controlled, the cleaning period differs with the type of filter. When the master unit cleaning period arrives, "FILTER" is displayed. When the filter display goes off, the cumulative time is reset.
- "FILTER" indicates the cleaning period when the air conditioner was used under general indoor air conditions by criteria time. Since the degree of dirtiness depends on the environmental conditions, clean the filter accordingly.
- The filter cleaning period cumulative time differs with the model.
- This indication is not available for wireless remote controller.

▶ Cleaning the filters

- Clean the filters using a vacuum cleaner. If you do not have a vacuum cleaner, tap the filters against a solid object to knock off dirt and dust.
- If the filters are especially dirty, wash them in lukewarm water. Take care to rinse off any detergent thoroughly and allow the filters to dry completely before putting them back into the unit.

⚠ Caution:

- Do not dry the filters in direct sunlight or by using a heat source, such as an electric heater: this may warp them.
- Do not wash the filters in hot water (above 50°C), as this may warp them.
- Make sure that the air filters are always installed. Operating the unit without air filters can cause malfunction.

⚠ Caution:

- Before you start cleaning, stop operation and turn OFF the power supply.
- Indoor units are equipped with filters to remove the dust of sucked-in air. Clean the filters using the methods shown in the following sketches.

▶ Filter removal

⚠ Caution:

- In removing the filter, precautions must be taken to protect your eyes from dust. Also, if you have to climb up on a stool to do the job, be careful not to fall.
- When the filter is removed, do not touch the metallic parts inside the indoor unit, otherwise injury may result.

■ PKA-RP-HAL

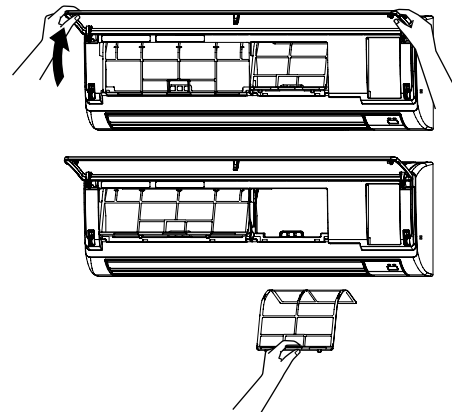

- ① Pull both the bottom corners of the intake grille to open the grille, then lift the filter.

10. Care and Cleaning

■ PCA-RP-KA

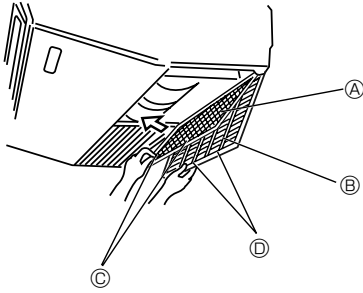

- ① Open the intake grille.
- ② Hold the knob on the filter then pull the filter up in the direction of an arrow. To replace the filter after cleaning, be sure to insert the filter far enough until it fits into the stopper.

Ⓐ Filter Ⓑ Intake Grille Ⓒ Knob Ⓓ Stopper

■ PSA-RP-GA

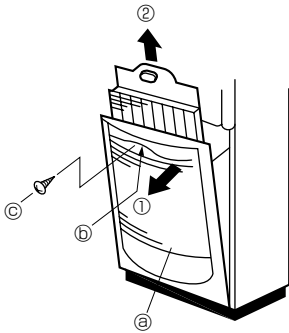

- Remove the screw from the suction grille handle.
- The suction grille is open if you pull the handle in arrow direction ①.
- The filter is set inside the suction grille and is open if you pull it in arrow direction ②.

Ⓐ Suction grille
Ⓑ Handle
Ⓒ Screw

■ PCA-RP-HA

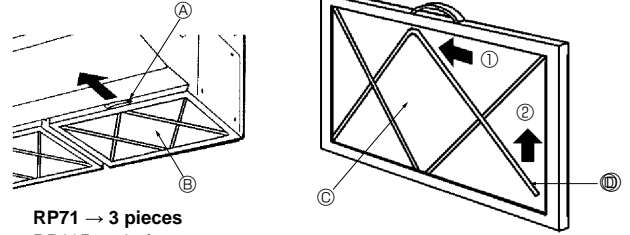

RP71 → 3 pieces
RP125 → 4 pieces

► Cleaning the oil filter (PCA-RP-HA Series)

1) Removing the oil filter

- ① Remove the filter by sliding it in the direction of an arrow.

2) Replacing the filter element

- ① Remove the oil filter by sliding it in the direction of an arrow.
- ② Remove the two metal fittings for filter element according to the following procedure. Bend the metal fittings towards ① side (inside) and then slide them in the direction of ② to remove.
- ③ Replace the filter element (disposable).
Optional parts: PAC-SG38KF (12 pieces)

Note:

Install the filter element within the frame securely.

- ④ Install the metal fittings for filter element in their original positions.
- ⑤ Turn the side of oil filter that the metal fittings are installed downward and install the filter in the unit.

Ⓐ Handle Ⓒ Filter element
Ⓑ Oil filter Ⓓ Metal fitting for filter element

3) Cleaning the frame of the oil filter

Tools to be prepared

- Protective goods such as a rubber glove
- Scrubbing brush or brush

Note:

Avoid using a metal scrubbing brush or brush since the aluminum materials could be damaged.

- Household neutral detergent or alkaline detergent (for washing dishes or clothes)

Note:

If alkaline detergent is used for cleaning, the part made of aluminum could discolor.

Note:

Make sure the filter element is removed when cleaning the oil filter.

- ① If the filter is not so dirty. (If the filter is cleaned once a week (once per 100 operating hours).)

Wash the filter with water and above-mentioned detergent using a scrubbing brush or brush, etc. (It is more effective to wash the filter with lukewarm water.)







- ② If the filter is extremely dirty.

Put the previously-mentioned detergent (its strength should be about 1/10 of undiluted solution) into hot water whose temperature is 50 °C or less, and soak the filter for 1 hour or more before washing.

⚠ Warning:

To prevent your hand from burning, start washing the filter after the hot water gets cold.

11. Trouble Shooting

Having trouble?	Here is the solution. (Unit is operating normally.)
Air conditioner does not heat or cool well.	<ul style="list-style-type: none"> ■ Clean the filter. (Airflow is reduced when the filter is dirty or clogged.) ■ Check the temperature adjustment and adjust the set temperature. ■ Make sure that there is plenty of space around the outdoor unit. Is the indoor unit air intake or outlet blocked? ■ Has a door or window been left open?
When heating operation starts, warm air does not blow from the indoor unit soon.	<ul style="list-style-type: none"> ■ Warm air does not blow until the indoor unit has sufficiently warmed up.
During heating mode, the air conditioner stops before the set room temperature is reached.	<ul style="list-style-type: none"> ■ When the outdoor temperature is low and the humidity is high, frost may form on the outdoor unit. If this occurs, the outdoor unit performs a defrosting operation. Normal operation should begin after approximately 10 minutes.
Airflow direction changes during operation or airflow direction cannot be set.	<ul style="list-style-type: none"> ■ During cooling mode, the vanes automatically move to the horizontal (down) position after 1 hour when the down (horizontal) airflow direction is selected. This is to prevent water from forming and dripping from the vanes. ■ During heating mode, the vanes automatically move to the horizontal airflow direction when the airflow temperature is low or during defrosting mode.
When the airflow direction is changed, the vanes always move up and down past the set position before finally stopping at the position.	<ul style="list-style-type: none"> ■ When the airflow direction is changed, the vanes move to the set position after detecting the base position.
A flowing water sound or occasional hissing sound is heard.	<ul style="list-style-type: none"> ■ These sounds can be heard when refrigerant is flowing in the air conditioner or when the refrigerant flow is changing.
A cracking or creaking sound is heard.	<ul style="list-style-type: none"> ■ These sounds can be heard when parts rub against each due to expansion and contraction from temperature changes.
The room has an unpleasant odor.	<ul style="list-style-type: none"> ■ The indoor unit draws in air that contains gases produced from the walls, carpeting, and furniture as well as odors trapped in clothing, and then blows this air back into the room.
A white mist or vapor is emitted from the indoor unit.	<ul style="list-style-type: none"> ■ If the indoor temperature and the humidity are high, this condition may occur when operation starts. ■ During defrosting mode, cool airflow may blow down and appear like a mist.
Water or vapor is emitted from the outdoor unit.	<ul style="list-style-type: none"> ■ During cooling mode, water may form and drip from the cool pipes and joints. ■ During heating mode, water may form and drip from the heat exchanger. ■ During defrosting mode, water on the heat exchanger evaporates and water vapor may be emitted.
The operation indicator does not appear in the remote controller display.	<ul style="list-style-type: none"> ■ Turn on the power switch. "●" will appear in the remote controller display.
"  appears in the remote controller display.	<ul style="list-style-type: none"> ■ During central control, "" appears in the remote controller display and air conditioner operation cannot be started or stopped using the remote controller.
When restarting the air conditioner soon after stopping it, it does not operate even though the ON/OFF button is pressed.	<ul style="list-style-type: none"> ■ Wait approximately 3 minutes. (Operation has stopped to protect the air conditioner.)
Air conditioner operates without the ON/OFF button being pressed.	<ul style="list-style-type: none"> ■ Is the on timer set? Press the ON/OFF button to stop operation. ■ Is the air conditioner connected to a central remote controller? Consult the concerned people who control the air conditioner. ■ Does "" appear in the remote controller display? Consult the concerned people who control the air conditioner. ■ Has the auto recovery feature from power failures been set? Press the ON/OFF button to stop operation.
Air conditioner stops without the ON/OFF button being pressed.	<ul style="list-style-type: none"> ■ Is the off timer set? Press the ON/OFF button to restart operation. ■ Is the air conditioner connected to a central remote controller? Consult the concerned people who control the air conditioner. ■ Does "" appear in the remote controller display? Consult the concerned people who control the air conditioner.
Remote controller timer operation cannot be set.	<ul style="list-style-type: none"> ■ Are timer settings invalid? If the timer can be set, , , or  appears in the remote controller display.
"PLEASE WAIT" appears in the remote controller display.	<ul style="list-style-type: none"> ■ The initial settings are being performed. Wait approximately 3 minutes.
An error code appears in the remote controller display.	<ul style="list-style-type: none"> ■ The protection devices have operated to protect the air conditioner. ■ Do not attempt to repair this equipment by yourself. Turn off the power switch immediately and consult your dealer. Be sure to provide the dealer with the model name and information that appeared in the remote controller display.

11. Trouble Shooting

Having trouble?	Here is the solution. (Unit is operating normally.)												
Draining water or motor rotation sound is heard.	<ul style="list-style-type: none"> When cooling operation stops, the drain pump operates and then stops. Wait approximately 3 minutes. 												
Noise is louder than specifications.	<ul style="list-style-type: none"> The indoor operation sound level is affected by the acoustics of the particular room as shown in the following table and will be higher than the noise specification, which was measured in anechoic room. <table border="1"> <thead> <tr> <th></th> <th>High sound absorbing rooms</th> <th>Normal rooms</th> <th>Low sound absorbing rooms</th> </tr> </thead> <tbody> <tr> <td>Location examples</td> <td>Broadcasting studio, music room, etc.</td> <td>Reception room, hotel lobby, etc.</td> <td>Office, hotel room</td> </tr> <tr> <td>Noise levels</td> <td>3 to 7 dB</td> <td>6 to 10 dB</td> <td>9 to 13 dB</td> </tr> </tbody> </table>		High sound absorbing rooms	Normal rooms	Low sound absorbing rooms	Location examples	Broadcasting studio, music room, etc.	Reception room, hotel lobby, etc.	Office, hotel room	Noise levels	3 to 7 dB	6 to 10 dB	9 to 13 dB
	High sound absorbing rooms	Normal rooms	Low sound absorbing rooms										
Location examples	Broadcasting studio, music room, etc.	Reception room, hotel lobby, etc.	Office, hotel room										
Noise levels	3 to 7 dB	6 to 10 dB	9 to 13 dB										
Nothing appears in the wireless remote controller display, the display is faint, or signals are not received by the indoor unit unless the remote controller is close.	<ul style="list-style-type: none"> The batteries are low. Replace the batteries and press the Reset button. If nothing appears even after the batteries are replaced, make sure that the batteries are installed in the correct directions (+, -). 												
The operation lamp near the receiver for the wireless remote controller on the indoor unit is blinking.	<ul style="list-style-type: none"> The self diagnosis function has operated to protect the air conditioner. Do not attempt to repair this equipment by yourself. Turn off the power switch immediately and consult your dealer. Be sure to provide the dealer with the model name. 												

12. Specifications

<Cooling/Heating>

Model	PKA-RP35HAL	PKA-RP50HAL
Power source(voltage <V>/Frequency<Hz>)	~N 230/50	
Rated Input(Indoor only) <kW>	0.04/0.03	0.04/0.03
Rated Current(Indoor only) <A>	0.40/0.30	0.40/0.30
Heater <kW>	-	-
Dimension(Height) <mm>	295	
Dimension(Width) <mm>	898	
Dimension(Depth) <mm>	249	
Fan airflow rate(Low-Middle-High) <m ³ /min>	9-10.5-12	
Noise level(Low -Middle-High) <dB>	36-40-43	
Net weight <kg>	13	

Model	PCA-RP50KA	PCA-RP60KA	PCA-RP71KA	PCA-RP100KA	PCA-RP125KA	PCA-RP140KA
Power source(voltage <V>/Frequency<Hz>)	~N 230/50					
Rated Input(Indoor only) <kW>	0.05/0.05	0.06/0.06	0.06/0.06	0.09/0.09	0.11/0.11	0.14/0.14
Rated Current(Indoor only) <A>	0.37/0.37	0.39/0.39	0.42/0.42	0.65/0.65	0.76/0.76	0.90/0.90
Heater <kW>	-	-	-	-	-	-
Dimension(Height) <mm>	230					
Dimension(Width) <mm>	960	1280		1600		
Dimension(Depth) <mm>	680					
Fan airflow rate(Low-Middle2-Middle1-High) <m ³ /min>	10-11-13-15	15-16-17-19	16-17-18-20	22-24-26-28	23-25-27-29	24-26-29-32
Noise level(Low -Middle2-Middle1-High) <dB>	32-34-37-40	33-35-37-40	35-37-39-41	37-39-41-43	39-41-43-45	41-43-45-48
Net weight <kg>	25	32		36	38	39

Model	PCA-RP71HA	PCA-RP125HA
Power source(voltage <V>/Frequency<Hz>)	~N 230/50	
Rated Input(Indoor only) <kW>	0.09/0.09	0.26/0.26
Rated Current(Indoor only) <A>	0.43/0.43	1.19/1.19
Heater <kW>	-	-
Dimension(Height) <mm>	280	
Dimension(Width) <mm>	1136	1520
Dimension(Depth) <mm>	650	
Fan airflow rate(Low-High) <m ³ /min>	17-19	30-38
Noise level(Low -High) <dB>	34-38	44-50
Net weight <kg>	41	56

12. Specifications

Model		PSA-RP71GA	PSA-RP100GA	PSA-RP125GA	PSA-RP140GA
Power source(voltage <V>/Frequency<Hz>)		~N 230/50			
Rated Input(Indoor only)	<kW>	0.15/0.15	0.24/0.24	0.28/0.28	0.36/0.36
Rated Current(Indoor only)	<A>	0.66/0.66	1.06/1.06	1.23/1.23	1.59/1.59
Heater	<kW>	-	-	-	-
Dimension(Height)	<mm>	1900			
Dimension(Width)	<mm>	600			
Dimension(Depth)	<mm>	270	350		
Fan airflow rate(Low-High)	<m ³ /min>	15-18	24-31	26-33	27-35
Noise level(Low-High)	<dB>	40-45	44-49	46-51	47-52
Net weight	<kg>	43	51		53

1. Меры предосторожности	222	7. Прочие функции	232
2. Наименование деталей	223	8. Выбор функции	233
3. Конфигурация дисплея	226	9. Работа пульта дистанционного управления в аварийном режиме ..	237
4. Установка дня недели и времени	226	10. Уход и чистка	237
5. Эксплуатация	226	11. Исправление неполадок	239
6. Таймер	229	12. Технические характеристики	240

1. Меры предосторожности

- ▶ Перед установкой данного прибора, пожалуйста обязательно прочитайте все “Меры предосторожности”.
- ▶ В разделе “Меры предосторожности” изложены очень важные сведения, касающиеся техники безопасности. Обязательно следуйте этим инструкциям.
- ▶ Пожалуйста уведомите соответствующий орган электроснабжения или получите от него разрешение перед подключением к системе электропитания.

Символика, используемая в тексте

⚠ Предупреждение:

Описывает меры предосторожности, которые следует выполнять, чтобы избежать травмы или гибели пользователя.

⚠ Осторожно:

Описывает меры предосторожности, которые следует выполнять, чтобы не повредить прибор.

Символы, указанные на иллюстрациях

⚡ : Указывает, что эта часть должна быть заземлена.

⚠ Предупреждение:

- Для устройств, доступных только для специалистов.
- Данный прибор не должен устанавливаться пользователем. Обратитесь к поставщику или в специализированное предприятие и закажите установку прибора. При неправильной установке может произойти утечка воды, электрический шок или пожар.
- Никогда не занимайтесь ремонтом или переносом прибора не кто иной место самостоятельно.
- Не ставьте какие-либо посторонние предметы на прибор.
- Не проливайте на прибор воду и не дотрагивайтесь до прибора мокрыми руками.
- Не разбрызгивайте вблизи от прибора горючий газ.
- Не снимайте переднюю панель или защиту вентилятора с внешнего прибора, когда он работает.

- Если вы заметите ненормально сильный шум или вибрацию, остановите прибор, отключите главный выключатель питания и свяжитесь с вашим поставщиком.
- Никогда не вставляйте пальцы, палки и т.д. в отверстия входа или выхода.
- Если вы почувствуете странные запахи, остановите прибор, отключите питание и проконсультируйтесь с вашим поставщиком. В противном случае может произойти поломка прибора, пожар или электрошок.
- Детям и немощным людям ЗАПРЕЩАЕТСЯ самостоятельно пользоваться данным кондиционером воздуха.
- Необходимо наблюдать за маленькими детьми с тем, чтобы они не играли с кондиционером воздуха.
- Если происходит выброс или утечка газа хладагента, остановите работу кондиционера, тщательно проветрите помещение и свяжитесь с вашим поставщиком.

⚠ Осторожно:

- Не пользуйтесь острыми предметами для нажатия кнопок, так как это может привести к повреждению пульта дистанционного управления.
- Не закрывайте и не блокируйте входные и выпускные отверстия внутреннего и наружного блоков.

Утилизация прибора

Когда вам потребуется ликвидировать прибор, обратитесь к вашему дилеру.

2. Наименование деталей

■ Внутренний прибор

	PKA-RP-HAL	PCA-RP-KA	PCA-RP-NA	PSA-RP-GA
Скорости работы вентилятора	3 скорости + автоматическим режимом	4 скорости + автоматическим режимом	2 скорости	2 скорости
Лопатка	Автоматически с качанием	Автоматически с качанием	Вручную	Вручную
Жалюзи	Вручную	Вручную	Вручную	Автоматически с качанием
Фильтр	Обычный	Долговечный	Масло	Долговечный
Индикация очистки фильтра	100 часов	2.500 часов	100 часов	2.500 часов

■ PKA-RP-HAL

Монтаж на стене

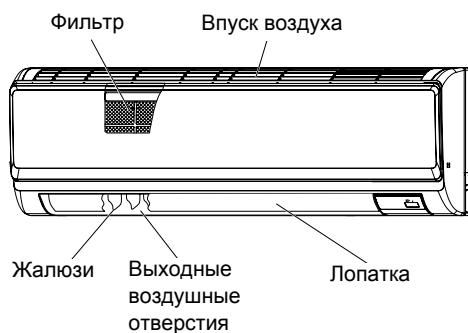

■ PSA-RP-GA

Напольная установка



■ PCA-RP-KA

Подвеска к потолку

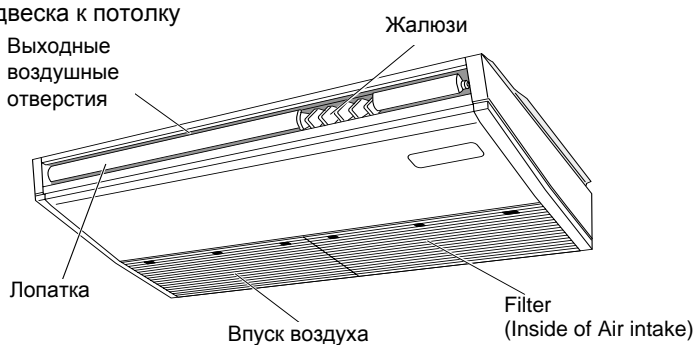

■ PCA-RP-NA

Кухня

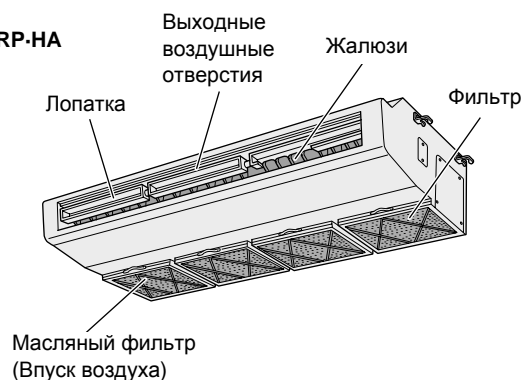

2. Наименование деталей

■ для проводные пульты дистанционного управления

Дисплей

В целях пояснения на рисунке показаны все элементы дисплея. При эксплуатации отображаются только соответствующие элементы.

Идентификация текущего действия

Показывает режим работы и т.д.
* Поддержка отображения на других языках

Индикатор центрального управления (Centrally Controlled)

Показывает, что функции пульта дистанционного управления отключены на главном пульте управления.

Индикатор выключения таймера (Timer Is Off)

Показывает, что таймер отключен.

Настройка температуры

Показывает целевую температуру.

День недели

Показывает текущий день недели.

Индикатор времени/таймера (Time/Timer)

Показывает текущее время, пока не будет установлен обычный таймер и таймер отключения. Если выполнены установки обычного таймера или таймера отключения, отображается оставшееся время.

Индикатор направления воздуха (вверх/вниз)

Индикатор  показывает направление исходящего воздушного потока.

Индикатор "One Hour Only" (Только один час)

Отображается в случае настройки понижения мощности исходящего воздушного потока и направления его вниз в режиме охлаждения (COOL) или сушки (DRY). (Работа в этом режиме зависит от модели устройства).
Индикатор отключается через час работы во время изменения направления воздушного потока.

Индикатор окружающей температуры

Показывает температуру окружающей воздуха. Диапазон дисплея температуры в помещении составляет 8–39°C. Дисплей мигает при температуре менее 8°C или 39°C или больше.

Индикатор жалюзи

Показывает работу жалюзи. Не отображается в случае, если жалюзи неподвижны.

● (Индикатор включения питания)

Показывает, что питание включено.

Индикатор датчика

Отображается в случае использования датчика пульта дистанционного управления.

Индикатор блокировки (Locked)

Показывает, что кнопки пульта дистанционного управления были заблокированы.

Индикатор очистки воздушного фильтра (Clean The Filter)

Загорается, когда необходимо очистить фильтр.

Индикаторы таймера

Отображаются после установки соответствующих таймеров.

Индикатор скорости вентилятора

Показывает установленную скорость вентилятора.

Индикатор вентиляции

Отображается в случае работы устройства в режиме вентиляции.

Управление

Кнопки установки температуры

- ▽ Вниз
- △ Вверх

Кнопка таймера "Menu" (Меню) (Кнопка "Monitor/Set" (Контроль/Установка))

Кнопка режима (кнопка возврата Back)

Кнопки установки времени

- ▽ Назад
- △ Вперед

Кнопка включения/выключения таймера "On/Off" (Кнопка установки дня "Day")

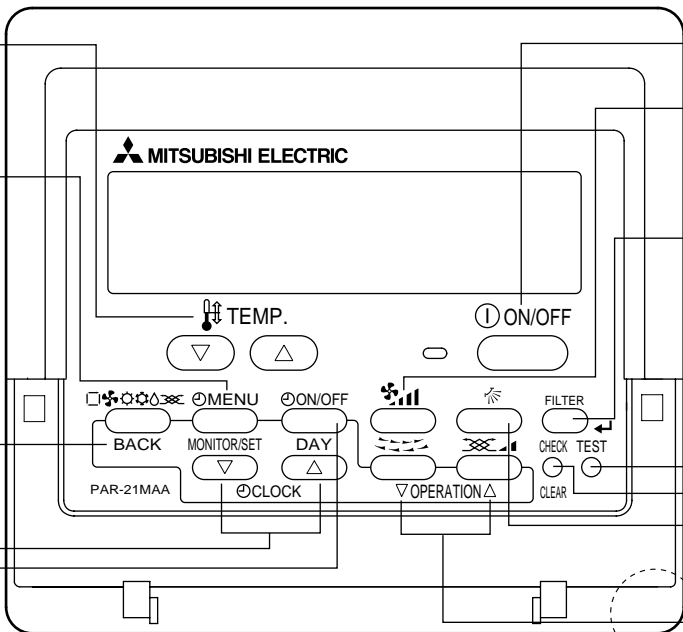
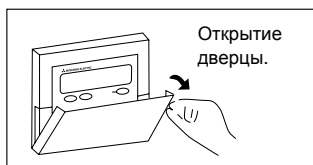

Кнопка "ON/OFF" (ВКЛ./ВЫКЛ.)

Кнопка контроля скорости вентилятора

Кнопка "Filter" (Фильтр) (кнопка ←)

Кнопка тестирования "Test"

Кнопка проверки (кнопка "Clear" (Очистка))

Кнопка направления воздушного потока (вверх/вниз)

Кнопка жалюзи (кнопка "Operation" (Операция) ▽)

Переход к операции №.

Кнопка вентиляции (кнопка "Operation" (Операция) △)

Переход к следующему номеру операции.

Примечание:

- Сообщение "PLEASE WAIT" (ПОЖАЛУЙСТА, ПОДОЖДИТЕ)
Это сообщение отображается в течение примерно 3 минут при подаче электропитания к внутреннему прибору или когда прибор восстанавливается после сбоя электропитания.
- Сообщение "NOT AVAILABLE" (НЕДОСТУПНО)
Это сообщение отображается при нажатии кнопки для вызова функции, которая отсутствует во внутреннем приборе.
Если для одновременной работы с несколькими внутренними приборами используется один пульт дистанционного управления, данное сообщение отображаться не будет, если какой-либо из приборов оборудован данной функцией.

2. Наименование деталей

■ для беспроводного пульта дистанционного управления

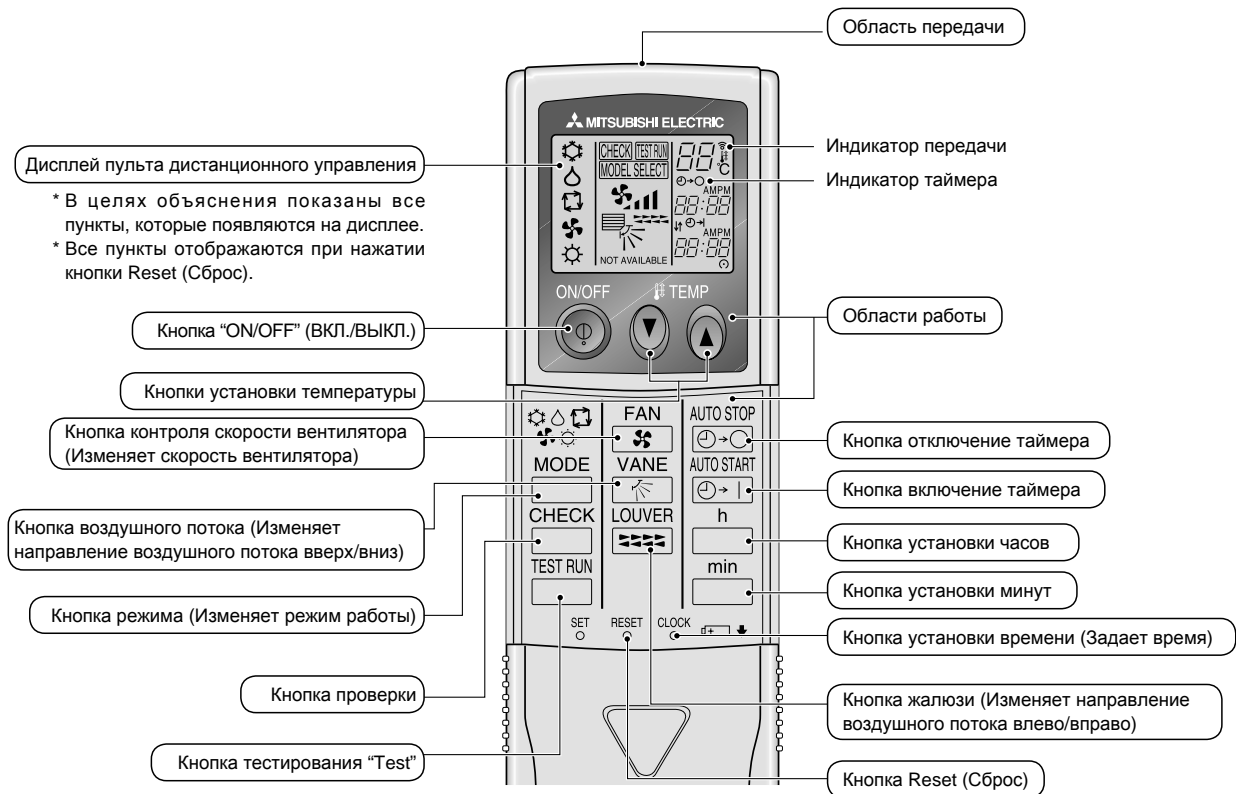

- При использовании беспроводного пульта дистанционного управления направьте его к приемнику на внутреннем приборе.
- Если пультом дистанционного управления воспользоваться примерно в течение двух минут после подачи электропитания на внутренний прибор, внутренний прибор может издать два звуковых сигнала, так как осуществляется начальная автоматическая проверка.
- Внутренний прибор издает звуковой сигнал, который подтверждает получение сигнала, посланного с пульта дистанционного управления. Сигналы могут быть получены на расстоянии примерно 7 метров по прямой линии от внутреннего прибора под углом в 45° слева и справа прибора. Однако такой свет, как лампы дневного света или сильное освещение могут уменьшить эффективность приема сигналов внутренним прибором.
- Если лампа работы около приемника на внутреннем приборе мигает, прибор необходимо проверить. Свяжитесь со своим поставщиком для проведения обслуживания.
- Обращайтесь с пультом дистанционного управления осторожно! Не роняйте пульт дистанционного управления и не подвергайте его сильным ударам. Кроме того, следите за тем, чтобы пульт дистанционного управления не попал в воду, и не оставляйте его в местах с высокой влажностью.
- Во избежание неправильного местоположения пульта дистанционного управления, установите на стене держатель, входящий в комплект поставки пульта дистанционного управления, и обязательно устанавливайте пульт дистанционного управления в держатель после использования.

■ Наружный прибор

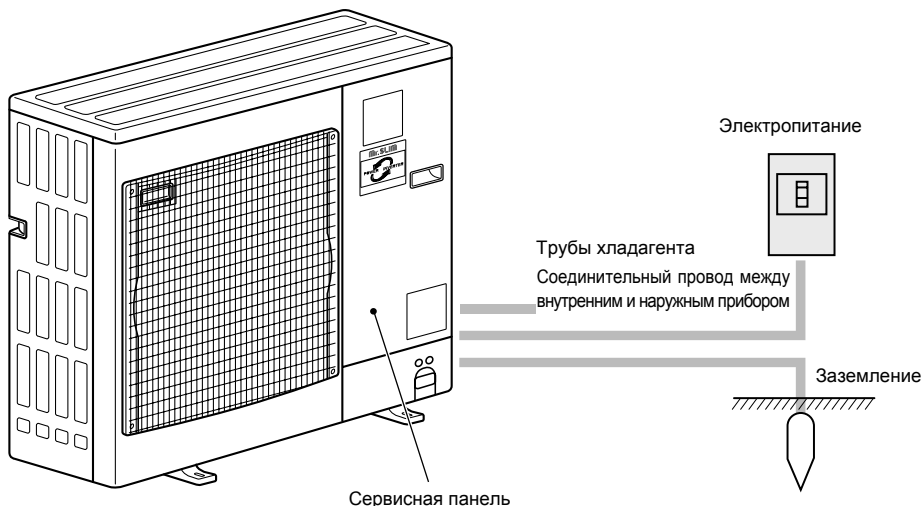

Установка/замена батареек

1. Снимите верхнюю крышку, вставьте две батарейки типа AAA и установите верхнюю крышку на место.

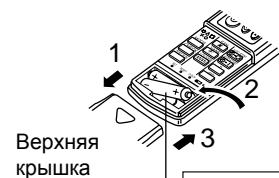

Две батарейки типа AAA
Сначала вставляйте отрицательный (-) вывод каждой батарейки.
Устанавливайте батарейки с соблюдением полярности (+, -)!

2. Нажмите кнопку Reset (Сброс).

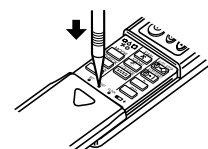

Нажмите кнопку Reset (Сброс) с помощью предмета с узким концом.

3. Конфигурация дисплея

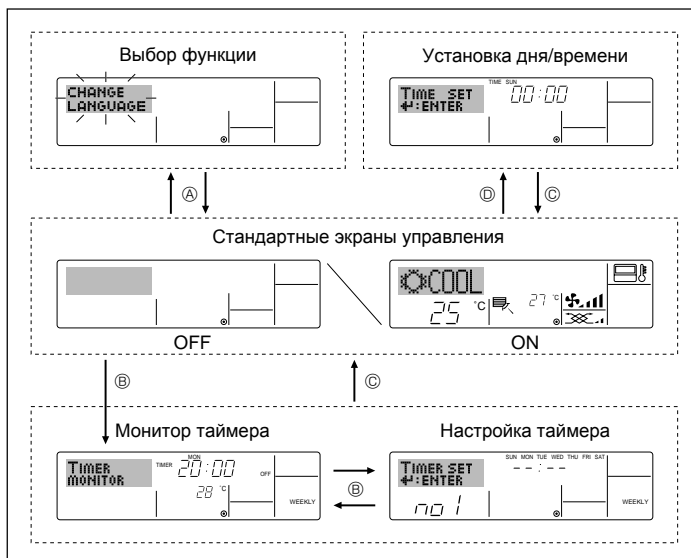

<Типы экранов отображения>

Настройку языка дисплея можно изменить на русский язык при помощи выбора функции на пульте дистанционного управления. См. пункт [4]-1, раздела 8 для изменения установки языка. Начальный установленный язык – английский.

- **Выбор функции:** Устанавливает доступные функции и диапазоны для пульта дистанционного управления (функции таймера, ограничения операций и т.д.)
- **Установка дня/времени:** Настраивает текущий день недели или время.
- **Стандартные экраны управления:** Отображает и определяет рабочее состояние систем кондиционирования воздуха.
- **Монитор таймера:** Отображает текущие настройки таймера (недельный таймер, простой таймер или таймер автоматического включения или отключения).
- **Настройка таймера:** Настраивает работу любого таймера (недельный таймер, простой таймер или таймер автоматического включения или отключения).

<Изменение экрана>

Для перехода к Ⓐ : Удерживайте в течение 2 секунд нажатыми кнопку выбора режима и кнопку включения/выключения таймера "On/Off".

Для перехода к Ⓑ : Нажмите кнопку таймера "Menu".

Для перехода к Ⓒ : Нажмите кнопку выбора режима (Return).

Для перехода к Ⓓ : Нажмите кнопки установки времени (∇ или ∆).

4. Установка дня недели и времени

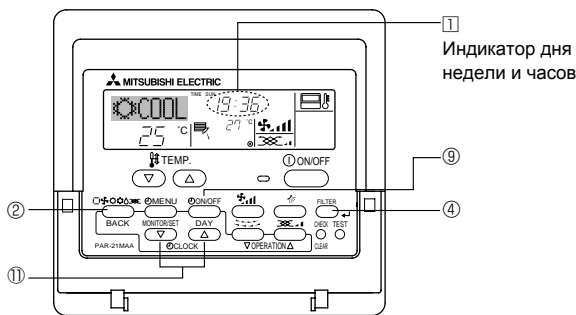

Примечание:

День недели не будет отображаться, если функция часов отключена на дисплее выбора функции (Function Selection).

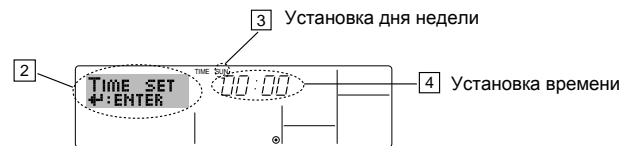

1. Нажмите кнопку настройки времени ∇ или ∆ Ⓜ для включения отображения на дисплее Ⓜ.

2. Нажмите кнопку включения/выключения таймера "On/Off" (установка дня) Ⓜ для установки дня недели.

* Каждое нажатие кнопки переключает день, как показано на Ⓜ: Sun (Вск) → Mon (Пнд) → ... → Fri (Птн) → Sat (Сбт).

3. Нажмите соответствующую кнопку настройки времени Ⓜ для установки времени.

* Пока вы удерживаете кнопку нажатой (в Ⓜ), временные интервалы сначала будут иметь приращение по минуте, затем по десять минут, а после этого по одному часу.

4. После выполнения соответствующих настроек в действиях 2и 3 нажмите кнопку "Filter" (Фильтр) Ⓜ для сохранения значений.

5. Эксплуатация

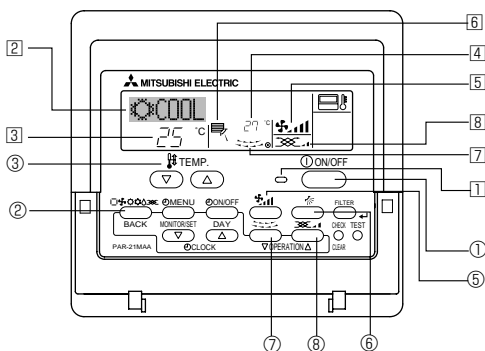

5.1. Включение/Выключение

<Для начала работы>

- Нажмите кнопку "ON/OFF" (ВКЛ./ВЫКЛ.) Ⓜ.
- Загорится лампа включения Ⓜ и индикатор дисплея.

<Для останова операции>

- Нажмите еще раз кнопку "ON/OFF" (ВКЛ./ВЫКЛ.) Ⓜ.
- Будут отключены лампа включения Ⓜ и индикатор дисплея.

Примечание:

Даже при немедленном нажатии кнопки ON/OFF (Вкл./Выкл.) после останова работы кондиционер воздуха не включиться в течение трех минут.

Это предотвращает повреждение внутренних деталей.

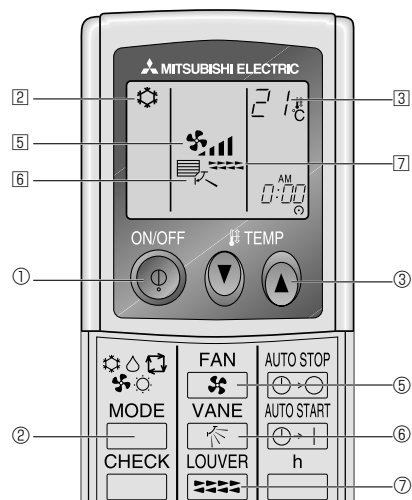

5. Эксплуатация

5.2. Выбор режима

■ Нажмите кнопку выбора режима (☐☼☼☼☼) ② и выберите режим эксплуатации ②.

- ☼ Режим охлаждения
- ☼ Режим сушки
- ☼ Режим вентилятора
- ☼ Режим отопления <Только в моделях с тепловым насосом>
- ☐ Автоматический режим (охлаждение/отопление) <Только в моделях с тепловым насосом>
- ☼☼ Режим вентиляции

Отображается только при следующем условии
Используется проводной пульт дистанционного управления
Подключен LOSSNAY

Информация для мультисистемного кондиционера (Наружный прибор: серия MXZ)

- ▶ С помощью мультисистемного кондиционера (Наружный прибор: серия MXZ) можно подключить один или два внутренних прибора к одному наружному прибору. В соответствии с мощностью, два или более приборов могут работать одновременно.
- При попытке включить один или несколько внутренних приборов с одним наружным прибором одновременно, один для охлаждения, а другой для обогрева, выбирается режим того внутреннего прибора, который включится раньше. Другие внутренние приборы, которые включатся позже, работать не будут, указывая на режим работы миганием.
- В данном случае, установите одинаковый режим работы на всех внутренних приборах.
- Может случиться, что работающий внутренний прибор находится в режиме (АВТО). Переключение режима работы (ОХЛАЖДЕНИЕ ОБОГРЕВ) невозможно, и осуществляется переход в режим ожидания.
- Если внутренний прибор начинает работу при размораживании наружного прибора, перед подачей теплого воздуха необходимо подождать несколько минут (макс. примерно 15 минут).
- В режиме обогрева, несмотря на то, что неработающий прибор может нагреться, или можно услышать звук протекающего хладагента, это не является неисправностью. Причиной тому является постоянный поток хладагента в него.

Работа в автоматическом режиме

- В соответствии с заданной температурой, работа в режиме охлаждения включается, если температура в помещении слишком высокая, а работа в режиме обогрева включается, если температура слишком низкая.
- При работе в автоматическом режиме, если температура в помещении изменится, и будет оставаться на 2 °C или больше выше заданной температуры в течение 15 минут, кондиционер переключается в режим охлаждения. Таким же образом, если температура в помещении будет оставаться на 2 °C или больше ниже заданной температуры в течение 15 минут, кондиционер переключается в режим обогрева.

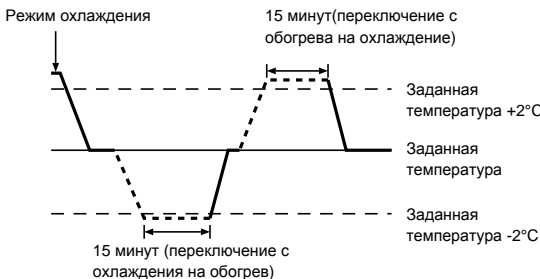

- Так как температура в помещении регулируется автоматически для поддержания определенной эффективной температуры, работа в режиме охлаждения осуществляется на несколько градусов теплее, а работа в режиме обогрева на несколько градусов холоднее заданной температуры при достижении температуры (автоматическая экономия электроэнергии).

5.3. Настройка температуры

▶ Чтобы понизить температуру в помещении:

Нажмите кнопку (▼) ③, чтобы установить желаемое значение температуры.

Дисплей показывает выбранную температуру ③.

▶ Чтобы повысить температуру в помещении:

Нажмите кнопку (▲) ③, чтобы установить желаемое значение температуры.

Дисплей показывает выбранную температуру ③.

- Имеющиеся диапазоны температур:
Охлаждение и сушка: 19 - 30 °C
Отопление: 17 - 28 °C
Автоматический режим: 19 - 28 °C
- На дисплее мигают показания 8°C - 39°C, чтобы проинформировать Вас о том, что температура в помещении ниже или выше показания температуры на дисплее. (На пульте дистанционного управления это не отображается.)

5.4. Настройка скорости вентилятора

■ Нажмите кнопку скорости вентилятора ⑤ столько раз, сколько нужно для выбора необходимой скорости.

- Каждое нажатие кнопки увеличивает скорость. Текущая выбранная скорость отображается в ⑤.
- Последовательность изменения настроек и доступные параметры:

СКОРОСТЬ ВЕНТИЛЯТОРА	Дисплей
4 скорости + Авто	Скорость 1 → Скорость 2 → Скорость 3 → Скорость 4 → Авто
3 скорости + Авто	Скорость 1 → Скорость 2 → Скорость 3 → Авто
4-х скоростная модель	Скорость 1 → Скорость 2 → Скорость 3 → Скорость 4
2-х скоростная модель	Скорость 1 → Скорость 2

Примечание:

- Число доступных скоростей вращения вентилятора зависит от типа подключенного устройства.
- В следующих случаях действительная скорость вентилятора устройства будет отличаться от скорости, отображаемой на пульте дистанционного управления.
 1. Во время отображения индикации "STAND BY" (ОБОГРЕВ:ПАУЗА) или "DEFROST" (ОТТАИВАНИЕ).
 2. Когда температура теплообменника низкая в режиме обогрева. (например, сразу же после начала работы в режиме обогрева)
 3. В режиме обогрева (HEAT), когда окружающая температура в помещении выше значений настроек температуры.
 4. Во время работы устройства в режиме сушки (DRY).

5. Эксплуатация

5.5. Настройка направления воздушного потока

<Для изменения направления воздушного потока вверх/вниз>
(PSA-KA, PKA-HAL)

- Во время работы устройства нажмите кнопку направления воздушного потока (вверх/вниз) ⑥ необходимое число раз.
 - Каждое нажатие кнопки меняет направление воздуха. Текущее направление воздуха отображается в ⑥.
 - Последовательность изменения настроек и доступные параметры:

Пульт дистанционного управления	Дисплей
Проводной	
Беспроводной	

* Помните, что в режиме колебания воздушного потока индикация на экране не меняется вместе с изменением положения воздушных направляющих.

Примечание:

- Доступные направления воздушного потока зависят от типа подключенного устройства.
- В следующих случаях действительное направление воздушного потока будет отличаться от направления, указанного индикатором.
 1. Во время отображения индикации "STAND BY" (ОБОГРЕВ:ПАУЗА) или "DEFROST" (ОТТАИВАНИЕ).
 2. Сразу же после запуска режима обогрева (пока система ожидает активизации параметров изменения режима).
 3. В режиме обогрева, когда окружающая температура в помещении выше значений настроек температуры.

<Для изменения направления воздушного потока вправо/влево>
(PSA-GA)

- Нажмите кнопку жалюзи ⑦ необходимое число раз.
 - Появится значок жалюзи ⑦.
 - После каждого нажатия кнопки происходит следующее переключение:

проводные пульты дистанционного управления	(ON)	(OFF)	Нет индикации	
	→	←	(останов)	Во время работы жалюзи индикатор стрелки отображается влево и вправо.
			(Stop)	
беспроводного пульт дистанционного управления	(ON)	(OFF)	Нет индикации	
	→	←	(останов)	Во время работы жалюзи индикатор стрелки отображается влево и вправо.
			(Stop)	

<[Вручную] Изменить направление воздушного потока влево/вправо>

* Нельзя использовать кнопку заслонки 7.

- Остановите работу прибора, поднимите ручку заслонки и установите ее в нужное положение.
- * Не устанавливайте на положение вовнутрь, когда прибор работает в режиме охлаждения или сушения, поскольку это может привести к образованию конденсата и просачиванию воды.



⚠ Осторожно:

При выполнении вышеуказанного процесса следует предпринимать меры, чтобы избежать падений.

5.6. Вентиляция

► Для комбинации LOSSNAY

5.6.1. для проводные пульты дистанционного управления

- Для начала работы вентилятора вместе с внутренним устройством:
 - Нажмите кнопку "ON/OFF" (ВКЛ./ВЫКЛ.) ①.
 - На экране появится индикатор "Vent" (Ⓜ). Вентилятор будет работать автоматически во время действия внутреннего устройства.
- Для независимой работы вентилятора:
 - Нажмите кнопку выбора режима ②, пока на экране не отобразится Ⓜ. Это означает, что вентилятор включен.
- Для изменения мощности вентилятора:
 - Нажмите кнопку вентиляции (Ventilation) ③ необходимое число раз.
 - Каждое нажатие кнопки переключает настройки так, как показано ниже.

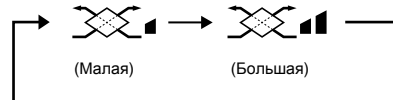

Примечание:

- В некоторых моделях вентилятор внутреннего устройства может начать работу даже в том случае, когда он будет настроен для автономной работы.

6. Таймер

6.1. для проводные пульты дистанционного управления

Можно использовать экран выбора функции (Function Selection) для выбора одного из трех типов таймера: ① Weekly timer (Недельный таймер), ② Simple timer (Простой таймер) или ③ Auto Off (Таймер автоматического выключения).

6.1.1. Еженедельный таймер

■ Недельный таймер может использоваться для настройки до восьми операций в день в течение недели.

- Каждая операция может состоять из: времени включения/выключения с настройками температуры или только времени включения/выключения, или только настроек температуры.
- Когда наступает установленное для таймера время, кондиционер начинает выполнять действие, назначенное для таймера.

■ Настройка времени таймера может быть выполнена с точностью в 1 минуту.

Примечание:

*1. Таймеры недельный/простой/автоматического отключения не могут использоваться одновременно.

*2. Недельный таймер не будет работать в случае наличия следующих условий: Функция таймера выключена; система находится в неисправном состоянии; выполняется тест системы; пульт дистанционного управления выполняет процедуру самотестирования или проверку пульта дистанционного управления; пользователь выполняет настройку таймера; пользователь выполняет настройку текущего дня недели или времени; система управляется из центрального пульта управления. (В частности, система не будет выполнять действия (включать или выключать устройство или контролировать температуру), которые отключены в результате возникновения этих условий).

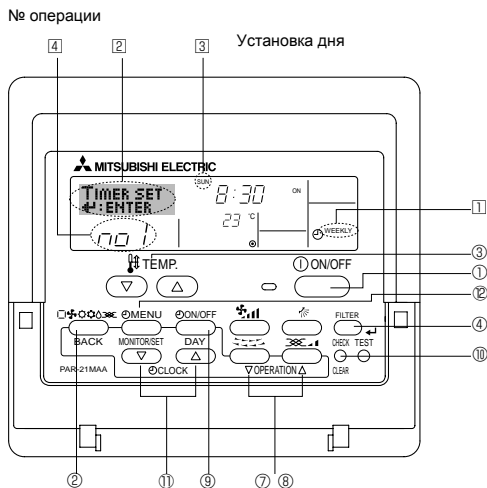

<Настройка недельного таймера>

1. Убедитесь, что отображается стандартный экран управления, а также индикатор недельного таймера (1).
2. Нажмите кнопку таймера "Menu" (2), после чего на экране отобразится сообщение "Set Up" (Установка) (2). (Помните, что каждое нажатие кнопки переключает дисплей между режимами отображения "Set Up" (Установка) и "Monitor" (Монитор)).
3. Нажмите кнопку включения/выключения таймера "On/Off" (установка дня) (3) для установки дня недели. Каждое нажатие кнопки отображает (3) следующий параметр настройки в последовательности: "Вск Пнд Втр Срд Чтв Птн Сбт" → "Sun" → ... → "Fri" → "Sat" → "Sun Mon Tues Wed Thurs Fri Sat"...
4. Нажмите ∇ или кнопку операции ∆ (7) или (8) необходимое число раз для установки нужного значения (1 - 8) (4).
 - * Во время выполнения действий 3 и 4 будет выбран один из элементов показанной ниже таблицы.

Таблица настройки

№ операции	Sunday	Monday	...	Saturday
No. 1	• 8:30 • ON • 23 °C			
No. 2	• 10:00 • OFF	• 10:00 • OFF	• 10:00 • OFF	• 10:00 • OFF
...				
No. 8				

<Настройка операции 1 для воскресенья>
Включение кондиционера в 8:30 с контролем температуры до 23 °C.

<Настройка операции 2 на каждый день>
Отключение кондиционера в 10:00.

Примечание:

Устанавливая день для параметра "Sun Mon Tues Wed Thurs Fri Sat", вы можете выполнить одно и то же действие каждый день в одно и то же время. (Например, приведенная выше операция 2, которая одинакова для всех дней недели).

<Настройка недельного таймера>

Показывает установку времени 5 6 Показывает выбранную операцию (ON (ВКЛ.) или OFF (ВЫКЛ.)) * Не отображается, если операция не выбрана.

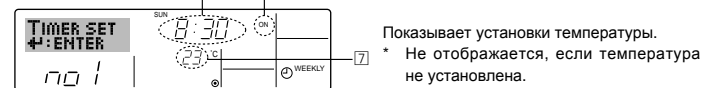

5. Нажмите соответствующую кнопку настройки времени (5) необходимое число раз для установки времени (5).
 - * Пока вы удерживаете кнопку нажатой, временные интервалы сначала будут иметь приращение по минуте, затем по десять минут, а после этого по одному часу.
6. Нажмите кнопку "ON/OFF" (ВКЛ./ВЫКЛ.) (6) для выбора нужной операции (ON или OFF) (6).
 - * Каждое нажатие кнопки изменяет следующую настройку в последовательности: не отображается (нет настройки) → "ON" (ВКЛ.) → "OFF" (ВЫКЛ.)
7. Нажмите соответствующую кнопку настройки температуры (3) для установки нужного значения температуры (7).
 - * Каждое нажатие кнопки изменяет настройку в последовательности: не отображается (нет настройки) ↔ 24 ↔ 25 ↔ ... ↔ 29 ↔ 30 ↔ 12 ↔ ... ↔ 23 ↔ не отображается. (Доступный диапазон: от 12 °C до 30 °C. Действительный диапазон контролируемых температур может отличаться в зависимости от типа подключенного устройства).
8. После выполнения соответствующих настроек в действиях 5, 6 и 7 нажмите кнопку "Filter" (Фильтр) (4) для сохранения значений. Для очистки значений текущих настроек для выбранной операции нажмите и быстро отпустите кнопку проверки (Clear) (10).
 - * Отображаемая настройка времени изменится на "—:—", а индикаторы "On/Off" и установки температуры исчезнут. (Для одновременной очистки настроек таймера удерживайте нажатой в течение двух или более секунд кнопку проверки (Clear) (10) Индикатор начнет мигать, показывая, что все настройки были удалены. Дисплей начнет мигать, указывая на очистку всех настроек.)

Примечание:

Новые значения будут отменены, если перед кнопкой "Filter" (Фильтр) ← вы нажмете кнопку выбора режима (2).

Если вы настроили две или более операции для одного и того же времени, будет выполнена только операция с наивысшим номером операции.

9. Повторите действия с 3 по 8 для заполнения необходимого числа ячеек.
10. Нажмите кнопку режима (Return) (2) для возврата к стандартному экрану управления и продолжения процедуры настройки.
11. Для активизации таймера нажмите кнопку включения/выключения таймера "On/Off" (9), после чего индикатор "Timer Off" (Выкл. таймер) исчезнет с экрана. **Убедитесь, что индикатор "Timer Off" более не отображается.**
 - * Если настроек таймера нет, на экране будет мигать надпись "Timer Off" (Таймер Выкл.).

<Отображение настроек недельного таймера>

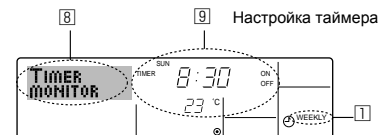

1. Убедитесь, что индикатор недельного таймера отображается на экране (1).
2. Нажмите кнопку таймера "Menu" (2), после чего на экране отобразится сообщение "Monitor" (Монитор) (8).
3. Нажмите кнопку включения/выключения таймера "On/Off" (настройка дня) (9) необходимое число раз для выбора дня.
4. Нажмите кнопку операции ∇ или ∆ (7) или (8) для изменения отображаемой на дисплее операции таймера (9).
 - * Каждое нажатие кнопки осуществит переход к следующей операции таймера в порядке выполненных настроек времени.
5. Для закрытия монитора и возврата к стандартному экрану управления нажмите кнопку режима (Return) (2).

<Для отключения недельного таймера>

Нажмите кнопку включения/выключения таймера "On/Off" (9), после чего на экране появится индикатор "Timer Off" (Таймер выкл.) (10).

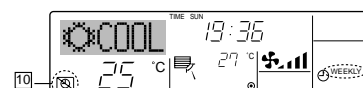

6. Таймер

<Для включения недельного таймера.>

Нажмите кнопку включения/выключения таймера "On/Off" ⑨, после чего индикатор "Timer Off" (Выкл. таймер) (10) потемнеет на экране.

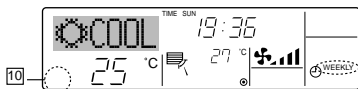

6.1.2. Простой таймер

■ Вы можете настроить простой таймер тремя способами:

- Только время включения: кондиционер начнет работу после наступления установленного времени.
- Только время выключения: кондиционер прекратит работу после наступления установленного времени.
- Время включения и выключения: Кондиционер начинает и прекращает работу после наступления соответствующего времени.

■ Простой таймер (включение и выключение) может быть настроен только для 72-х часового интервала времени. Настройки времени могут быть сделаны с приращением в один час.

Примечание:

- *1. Таймеры недельный/простой/автоматического отключения не могут использоваться одновременно.
- *2. Простой таймер не будет работать в случае наличия следующих условий: Таймер выключен; система находится в неисправном состоянии; выполняется тест системы; пульт дистанционного управления выполняет процедуру самотестирования или диагностики; пользователь пытается выбрать режим работы; пользователь выполняет настройку таймера; система управляется из центрального пульта управления. (В этих условиях операции включения и отключения запрещены).

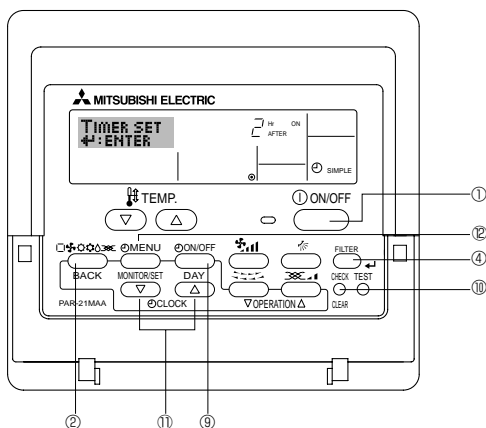

<Настройка простого таймера>

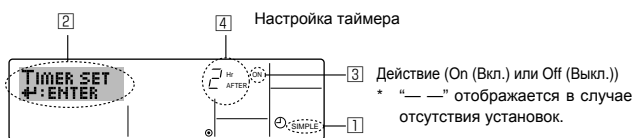

1. Убедитесь, что отображается стандартный экран управления, а также индикатор простого таймера (11).

В случае отображения индикации, отличной от индикации простого таймера (Simple Timer), установите ее в "SIMPLE TIMER", используя функцию настройки таймера (см. 8.[3] (3)).

2. Нажмите кнопку таймера "Menu" ②, после чего на экране отобразится индикатор "Set Up" (Установка) (2). (Помните, что каждое нажатие кнопки переключает дисплей между режимами отображения "Set Up" (Установка) и "Monitor" (Монитор)).

3. Нажмите кнопку "ON/OFF" (ВКЛ./ВЫКЛ.) ① для отображения текущих настроек простого таймера (ON или OFF). Нажмите кнопку один раз для отображения оставшегося времени до включения, а затем еще раз для отображения времени, оставшегося до выключения. (Индикатор "ON/OFF" отображается в 3).

- "ON" – таймер включения: кондиционер начнет работу после прохождения установленного числа часов.
- "OFF" – таймер отключения: кондиционер прекратит работу после прохождения установленного числа часов.

4. Когда в 3 отображается "ON" или "OFF": нажмите соответствующую кнопку настройки времени ① для установки необходимого числа часов для включения (если отображается "ON") или для выключения (если в 4 отображается "OFF").

- Доступный диапазон: 1 - 72 часа

5. Для настройки времени включения и отключения повторите действия 3 и 4.

- * Помните, что для включения и выключения не может быть установлено одно и то же время.

6. Для очистки текущих настроек времени включения и выключения: Отобразите настройки включения или выключения (см. действие 3) и нажмите кнопку проверки (Clear) ⑩ для очистки настроек в значение "—" (4). (Если нужно использовать только параметр включения или только отключения, убедитесь, что необходимый параметр не имеет значения "—".)

7. После выполнения действия с 3 по 6 нажмите кнопку "Filter" (Фильтр) ← ④ для сохранения значения.

Примечание:

Новые настройки будут отменены, если перед кнопкой "Filter" (Фильтр) ← ④ вы нажмете кнопку режима (Return) ②.

8. Нажмите кнопку режима (Return) ② для возврата к стандартному экрану управления.

9. Нажмите кнопку включения/выключения таймера "On/Off" ⑨ для начала работы таймера. Во время работы таймера его значение отображается на дисплее. **Проверьте, что значение таймера отображается, и оно соответствует выполненным настройкам.**

<Отображение текущих настроек простого таймера>

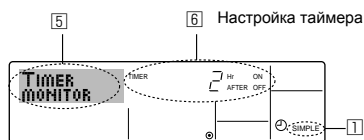

1. Убедитесь, что на экране отображается индикатор простого таймера (11).
2. Нажмите кнопку таймера "Menu" ②, после чего на экране отобразится сообщение "Monitor" (Монитор) (5).
 - Если простой таймер будет работать для включения или выключения, его установленное текущее значение отобразится в 6.
 - Если были установлены оба значения ("ON" (ВКЛ.) и "OFF" (ВЫКЛ.)), будут отображены оба значения.
3. Нажмите кнопку режима (Return) ② для закрытия индикатора монитора и возврата к стандартному экрану управления.

<Для отключения простого таймера отключения...>

Нажмите кнопку включения/выключения таймера "On/Off" ⑨, чтобы настройки таймера не отображались на экране (7).

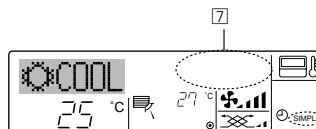

<Для запуска простого таймера...>

Нажмите кнопку включения/выключения таймера "On/Off" ⑨, чтобы настройки таймера начали отображаться на экране (7).

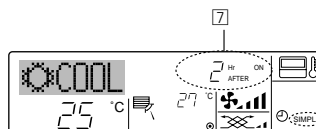

6. Таймер

Примеры

Если для простого таймера были установлены значения включения и отключения, действия и информация на дисплее будут подобны показанной далее информации.

Пример 1.

Запустите таймер (время включения должно предшествовать времени выключения)

Время включения: 3 часа
Время выключения: 7 часов

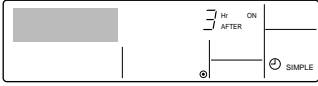

В момент запуска таймера
На дисплее отображаются настройки таймера включения (ON) (осталось часов до включения).

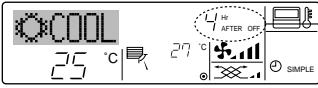

В 3 часа после запуска таймера
Настройки таймера на дисплее изменились на OFF (Выкл.) (осталось часов до выключения). Отображается настройка для времени отключения (OFF - 7 часов) – включения (ON - 3 часа) = 4 часа.



В 7 часов после запуска таймера
Кондиционер выключится, и будет оставаться в этом состоянии до следующего включения.

Пример 2.

Запустите таймер (время выключения должно предшествовать времени включения)

Время включения: 5 часов
Время выключения: 2 часа



В момент запуска таймера
На дисплее отображаются настройки таймера отключения (OFF) (осталось часов до отключения).



В 2 часа после запуска таймера
Настройки таймера на дисплее изменились на ON (Вкл.) (осталось часов до включения). Отображается настройка для времени включения (ON - 5 часов) – выключения (OFF - 2 часа) = 3 часа.

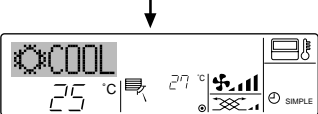

В 5 часов после запуска таймера
Кондиционер включится, и будет работать до момента выключения.

6.1.3. Таймер автоотключения

- Этот таймер начинает отсчет времени после включения кондиционера и выключает его в указанное в настройках время.
- Можно установить значения от 30 минут до 4 часов с 30-минутным приращением.

Примечание:

1. Таймеры недельный/простой/автоматического отключения не могут использоваться одновременно.
2. Таймер автоматического отключения не будет работать в случае наличия следующих условий:
Таймер выключен; система находится в неисправном состоянии; выполняется тест системы; пульт дистанционного управления выполняет процедуру самотестирования или диагностики; пользователь пытается выбрать режим работы; пользователь выполняет настройку таймера; система управляется из центрального пульта управления. (В этих условиях операции включения и отключения запрещены).

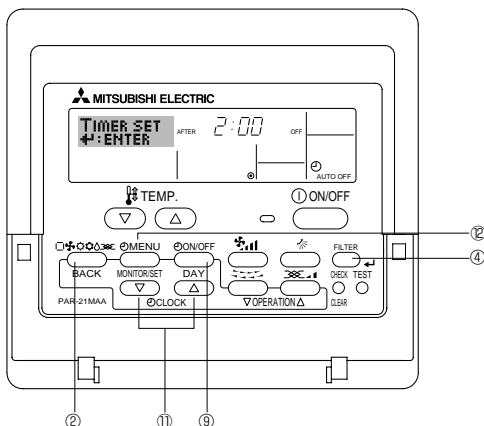

<Настройка таймера автоматического выключения>

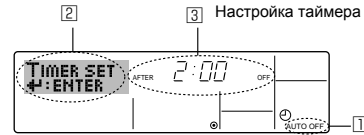

1. Убедитесь, что отображается стандартный экран управления и индикатор таймера отключения (Auto Off) (1).
 2. В случае отображения индикации, отличной от индикации таймера автоматического отключения (Auto Off Timer), установите ее в "AUTO OFF TIMER", используя функцию настройки таймера (см. 8.[4]-3 (3)).
 3. Удерживайте нажатой кнопку таймера "Menu" (2) в течение **3 секунд** до появления на экране индикации "Set Up" (Установка) (2). (Помните, что каждое нажатие кнопки переключает дисплей между режимами отображения "Set Up" (Установка) и "Monitor" (Монитор)).
 3. Нажмите соответствующую кнопку настройки времени (3) для установки времени отключения (3).
 4. Нажмите кнопку "Filter" (Фильтр) (4) для сохранения настроек.
- Примечание:**
Настройки будут отменены, если перед кнопкой "Filter" (Фильтр) (4) вы нажмете кнопку режима (Return) (2).

5. Нажмите кнопку режима (Return) (2) для продолжения процедуры настройки и возврата к стандартному экрану управления.
6. Если кондиционер уже работает, таймер начнет немедленный отсчет времени. **Обязательно проверьте правильность настроек, которые должны отобразиться на дисплее.**

<Проверка текущих настроек таймера автоматического выключения>

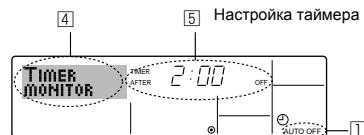

1. Убедитесь, что на экране отображается "Auto Off" (Выкл. автоматический режим) (1).
2. Удерживайте нажатой кнопку таймера "Menu" (2) в течение **3 секунд** до появления на экране индикации "Monitor" (Монитор) (4).
 - Появится сообщение, что таймер отключен (5).
3. Для закрытия монитора и возврата к стандартному экрану управления нажмите кнопку режима (Return) (2).

<Для отключения таймера автоматического отключения...>

- Удерживайте нажатой кнопку включения/выключения таймера "On/Off" (6) в течение **3 секунд**, после чего появится сообщение "Timer Off" (Выкл. таймер) (6), а значение настройки таймера (7) исчезнет.

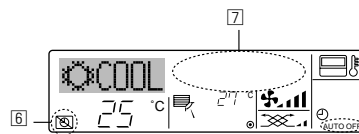

- В качестве альтернативы для этого можно также выключить кондиционер воздуха. Значение настройки таймера (7) исчезнет с экрана.

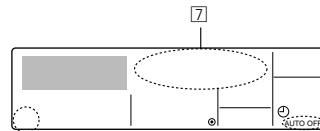

<Для включения таймера автоматического выключения...>

- Удерживайте нажатой кнопку включения/выключения таймера "On/Off" (6) в течение **3 секунд**. Сообщение "Timer Off" (Выкл. таймер) исчезнет (6), а значение настройки таймера (7) появится на дисплее.
- В качестве альтернативы для этого можно также включить кондиционер воздуха. Значение настройки таймера появится в (7).

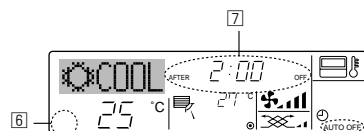

6. Таймер

6.2. Для беспроводного пульта дистанционного управления

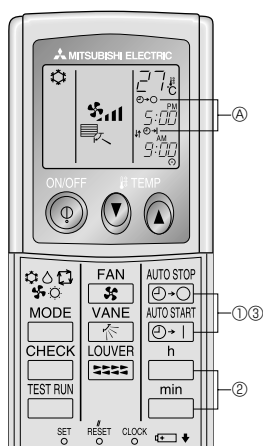

① Нажмите кнопку или кнопку (УСТАНОВКА ТАЙМЕРА - TIMER SET).

- Время можно установить, пока мигает следующий символ.
Таймер OFF (Выкл.) : Мигает .
Таймер ON (Вкл.) : Мигает .
- ② С помощью кнопок и установите желаемое время.
- ③ Отмена таймера.
Для отмены таймера выключения (OFF) нажмите кнопку .
Для отмены таймера включения (ON) нажмите кнопку .
- Вы можете комбинировать таймеры выключения (OFF) и включения (ON).
- Нажатие кнопки ① ON/OFF (ВКЛ./ВЫКЛ.) на пульте дистанционного управления с целью остановки прибора во время действия режима таймера приведет к отмене таймеров.
- Если не установлено текущее время, использование функции таймера невозможно.

7. Прочие функции

7.1. Блокировка кнопок пульта дистанционного управления (ограничение функциональности)

■ По желанию вы можете блокировать кнопки на пульте дистанционного управления. Для выбора типа блокировки можно использовать настройки выбора функций (Function Selection) пульта дистанционного управления.
(Дополнительную информацию о выборе типа блокировки см. в пункте [2] (1) раздела 8). В особенности, можно выбрать два следующих типа блокировки:

- ① Блокировка всех кнопок.
Блокирует все кнопки пульта дистанционного управления.
- ② Блокировка всех кнопок, кроме "ON/OFF".
Блокирует все кнопки кроме "ON/OFF" (ВКЛ./ВЫКЛ.).

Примечание:

Индикатор блокировки "Locked" (Блокировано) появляется на экране после того, как кнопки будут заблокированы.

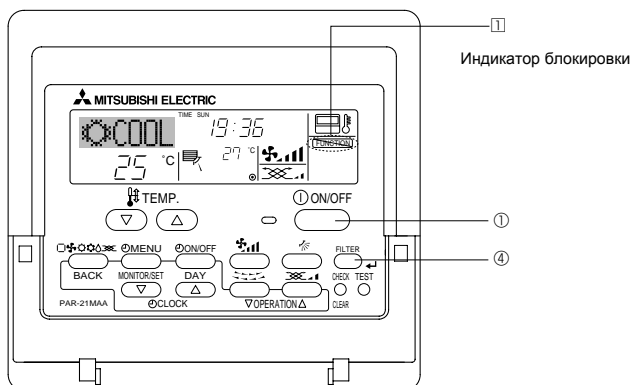

<Как блокировать кнопки>

1. Удерживая нажатой кнопку "Filter" (Фильтр) ④, нажмите и удерживайте в течение 2 секунд кнопку "ON/OFF" (ВКЛ./ВЫКЛ.) ①. Сообщение "Locked" (Блокировано) появится на экране (1), указывая, что блокировка включена.
* Если функция блокировки была отключена на экране выбора функции (Function Selection), после того, как вы выполните нажатие описанных ранее кнопок, появится сообщение "Not Available" (Недоступно).

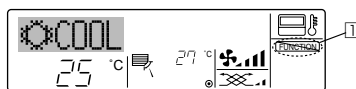

- Если вы нажмете заблокированную кнопку, на дисплее начнет мигать индикатор "Locked" (Блокировано) (1).

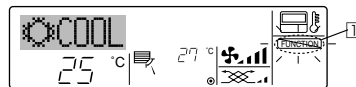

<Как разблокировать кнопки>

1. Удерживая нажатой кнопку "Filter" (Фильтр) ④, нажмите и удерживайте в течение 2 секунд кнопку "ON/OFF" (ВКЛ./ВЫКЛ.) ① до исчезновения с экрана сообщения "Locked" (Блокировано) (1).

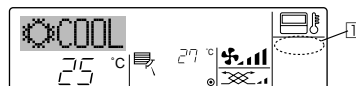

7. Прочие функции

7.2. Индикация кодов ошибок

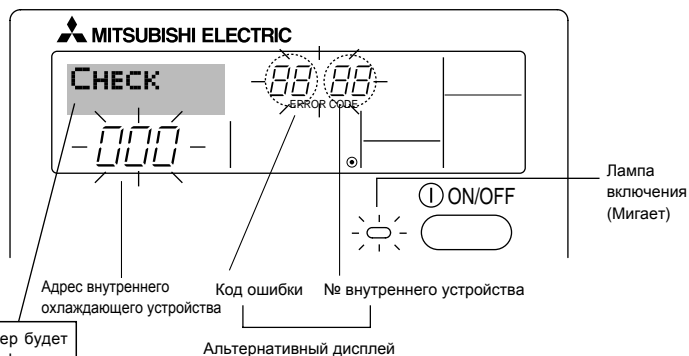

Если вы настроили номер телефона вызова в случае возникновения проблем, этот номер будет отображен на экране. (Вы можете выполнить установку номера телефона на экране выбора функции (Function Selection). За дополнительной информацией обратитесь к разделу 8).

- Если одновременно мигают индикатор включения и код ошибки: Это означает, что все операции остановлены, и кондиционер воздуха не работает (невозможно возобновить работу). Запишите номер устройства и код ошибки, затем отключите питание кондиционера и обратитесь к своему поставщику или в обслуживающую организацию.

Когда нажата кнопка проверки (Check):

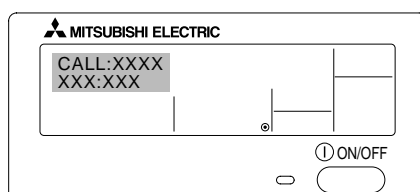
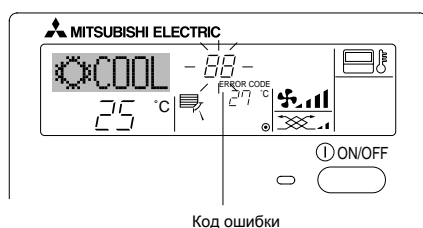

- Если мигает только код ошибки (лампа включения продолжает гореть): Работа системы продолжается, но в ней возникли неполадки. В этом случае необходимо записать код ошибки и обратиться к своему поставщику или в обслуживающую организацию за помощью.

* Если вы настроили номер телефона вызова обслуживающей организации в случае возникновения проблем, нажмите кнопку "Check" (Проверка) для отображения на экране этого номера. (Вы можете выполнить установку номера телефона на экране выбора функции (Function Selection). За дополнительной информацией обратитесь к разделу 8).

8. Выбор функции

Выбор функции с помощью пульта дистанционного управления

В режиме выбора функции с помощью пульта дистанционного управления можно настраивать нижеприведенные функции. При необходимости измените настройку.

Пункт 1	Пункт 2	Пункт 3 (Описание настройки)
1. Выбор языка ("CHANGE LANGUAGE")	Выбор языка отображения	<ul style="list-style-type: none"> • Возможен вариант индикации на разных языках
2. Ограничение функций ("Выбор функции")	(1) Настройка ограничений рабочей функции (блокировка режима работы) ("функция блокировки")	<ul style="list-style-type: none"> • Настройка диапазона ограничения режима работы (блокировка режима работы)
	(2) Использование настройки автоматического режима ("Выбор режима АВТО")	<ul style="list-style-type: none"> • Настройка включения или отключения "автоматического" режима работы
	(3) Настройка ограничения диапазона температуры ("Ограничение част. темп.")	<ul style="list-style-type: none"> • Настройка регулируемого диапазона температуры (максимум, минимум)
3. Выбор режима ("Выбор режима")	(1) Настройка пульта дистанционного управления (основной/ дополнительный) ("Основной пульт/ дополнительный пульт")	<ul style="list-style-type: none"> • Выбор основного или подчиненного пульта дистанционного управления * При подключении двух пультов дистанционного управления к одной группе один из пультов необходимо настроить как дополнительный.
	(2) Использование настройки часов ("часы")	<ul style="list-style-type: none"> • Настройка включения или отключения функции часов
	(3) Настройка функции таймера ("Недельный таймера")	<ul style="list-style-type: none"> • Настройка типа таймера
	(4) Настройка номера контакта при возникновении ошибки ("CALL.")	<ul style="list-style-type: none"> • Индикация номера контакта в случае возникновения ошибки • Настройка номера телефона
4. Изменение индикации ("Настройка индрежима")	(1) Настройка индикации температуры (°C/°F) ("Един. темпер. °C/°F")	<ul style="list-style-type: none"> • Настройка индикации единиц измерения температуры (°C или °F)
	(2) Настройка индикации температуры всасываемого воздуха ("Показывать темп. в комн.")	<ul style="list-style-type: none"> • Настройка включения или отключения индикации температуры воздуха (всасываемого) в помещении
	(3) Настройка индикации режима автоматического охлаждения/обогрева ("Ннд. Т/Х в режиме АВТО")	<ul style="list-style-type: none"> • Настройка включения или отключения отображения индикации "Охлаждение" или "Обогрев" при автоматическом режиме работы

8. Выбор функции

[Схема выбора функции]
Настройка языка (Английский)

Нормальный режим индикации (индикация, отображаемая при выключенном кондиционере)

Удерживая нажатой кнопку **ⓔ**, нажмите кнопку **ⓐ** и удерживайте ее две секунды.

Удерживая нажатой кнопку **ⓐ**, нажмите кнопку **ⓑ** и удерживайте ее две секунды.

- ⓐ Нажмите кнопку режима работы.
- ⓑ Нажмите кнопку TIMER MENU (МЕНЮ ТАЙМЕРА).
- ⓓ Нажмите кнопку TIMER ON/OFF (ТАЙМЕР ВКЛ/ВЫКЛ).

Выбор языка

Выбор функции

Выбор режима

Настройка индекса

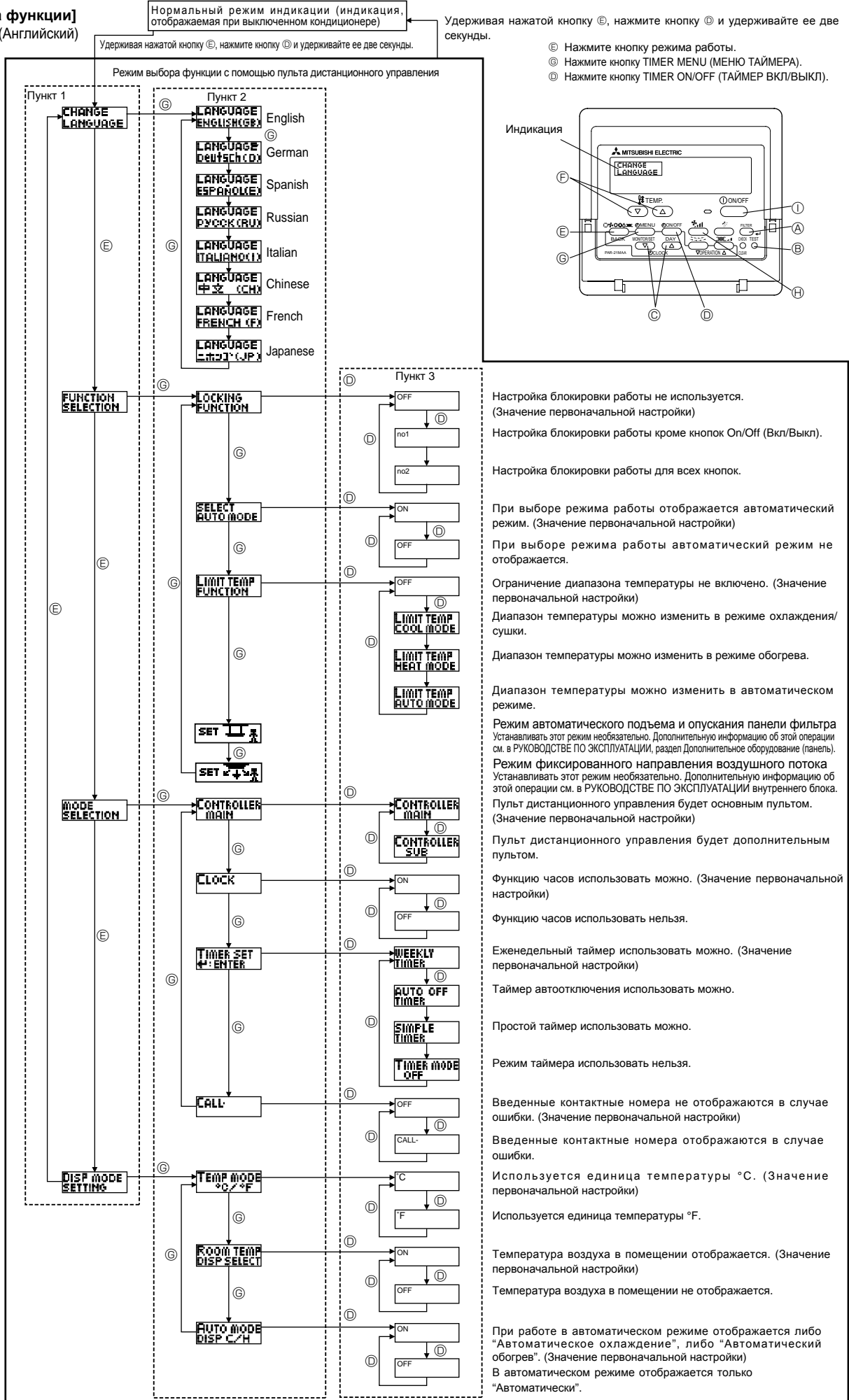

8. Выбор функции

[Детальная настройка]

[4]-1 Настройка CHANGE LANGUAGE (выбор языка)

Можно выбрать язык, на котором отображаются индикации на дисплее.

- Нажмите кнопку [⊖ MENU] ⊕, чтобы выбрать язык.
 - ① Английский (GB), ② Немецкий (D), ③ Испанский (E), ④ Русский (RU), ⑤ Итальянский (I), ⑥ Китайский (CH), ⑦ Французский (F), ⑧ Японский (JP)

См. таблицу точечного дисплея.

[4]-2 Ограничение функций

(1) Настройка ограничений рабочей функции (блокировка режима работы)

- Чтобы включить настройку, нажмите кнопку [⊖ ON/OFF] ⊕.
 - ① po1: Настройка блокировки режима работы осуществляется всеми кнопками, кроме кнопки [⊖ ON/OFF] ⊕.
 - ② po2: Настройка блокировки режима работы осуществляется всеми кнопками.
 - ③ OFF (Исходное значение настройки) :
Настройка блокировки режима работы не осуществляется.
- * Чтобы установить правильную настройку блокировки режима работы в нормальном режиме индикации экрана, необходимо нажать следующие кнопки (одновременно нажмите кнопки [FILTER] ⊕ и [⊖ ON/OFF] ⊕ и удерживайте их в течение двух секунд) в нормальном режиме индикации экрана после выполнения настройки, упомянутой выше.

(2) Использование настройки автоматического режима

Если пульт дистанционного управления подключен к блоку, который работает в автоматическом режиме, можно выполнить следующие настройки.

- Чтобы включить настройку, нажмите кнопку [⊖ ON/OFF] ⊕.
 - ① ON (Исходное значение настройки) :
Индикация автоматического режима отображается, если выбран режим работы.
 - ② OFF:
Индикация автоматического режима не отображается, если выбран режим работы.

(3) Настройка ограничения диапазона температуры

После выполнения настройки можно изменить значение температуры в пределах установленного диапазона.

- Чтобы включить настройку, нажмите кнопку [⊖ ON/OFF] ⊕.
 - ① Ограничено охлаждение:
Диапазон температуры можно изменить в режиме охлаждения/сушки.
 - ② Ограничен обогрев:
Диапазон температуры можно изменить в режиме обогрева.
 - ③ Ограничен режим АВТО:
Диапазон температуры можно изменить в автоматическом режиме.
 - ④ OFF (исходная настройка) :
ограничение диапазона температуры выключено.
- * Если установлено значение кроме OFF (выкл.), одновременно выполняется настройка ограничения диапазона температуры в режимах охлаждения и обогрева, а также в автоматическом режиме. Тем не менее, диапазон невозможно ограничить, если установленный диапазон температуры не изменялся.
- Чтобы повысить или понизить температуру, нажмите кнопку [TEMP. (▽) и (△)] ⊕.
- Чтобы включить настройки верхнего и нижнего пределов, нажмите кнопку [F, H] ⊕. Выбранный параметр мигает, можно установить температуру.
- Устанавливаемый диапазон
Режим охлаждения/сушки:
Нижний предел: от 19°C до 30°C Верхний предел: от 30°C до 19°C
Режим обогрева:
Нижний предел: от 17°C до 28°C Верхний предел: от 28°C до 17°C
Автоматический режим:
Нижний предел: от 19°C до 28°C Верхний предел: от 28°C до 19°C

[4]-3 Настройка выбора режима

(1) Настройка пульта дистанционного управления (основной/дополнительный)

- Чтобы включить настройку, нажмите кнопку [⊖ ON/OFF] ⊕.
 - ① Основной: контроллер будет установлен как основной.
 - ② Дополнительный: контроллер будет установлен как дополнительный.

(2) Использование настройки часов

- Чтобы включить настройку, нажмите кнопку [⊖ ON/OFF] ⊕.
 - ① ON: Можно использовать функцию часов.
 - ② OFF: Функция часов использовать невозможно.

(3) Настройка функции таймера

- Чтобы включить настройку, нажмите кнопку [⊖ ON/OFF] ⊕ (Выберите одну из настроек, приведенных ниже).
 - ① Недельный таймер (Исходное значение настройки):
Можно использовать еженедельный таймер.
 - ② АВТО от кпчу. по таймеру :
Можно использовать таймер автоотключения.
 - ③ Простой таймер:
Можно использовать обычный таймер.
 - ④ Таймер выкл.:
Режим таймера использовать невозможно.
- * Если настройка часов имеет значение OFF, "Недельный таймер" использовать невозможно.

(4) Настройка номера контакта при возникновении ошибки

- Чтобы включить настройку, нажмите кнопку [⊖ ON/OFF] ⊕.
 - ① CALL OFF:
В случае ошибки настроенные контактные номера не отображаются.
 - ② CALL **** * :
В случае ошибки настроенные контактные номера отображаются.
CALL :
Контактный номер можно задать, если дисплей выглядит как показано выше.
- Настройка контактных номеров
Для настройки контактных номеров следуйте перечисленным процедурам. Перемещайте мигающий курсор, чтобы вводить цифры. Нажмите кнопку [TEMP. (▽) и (△)] ⊕ для перемещения курсора вправо (влево). Нажмите кнопку [⊖ CLOCK (▽) and (△)] ⊕ для настройки номеров.

[4]-4 Настройка изменения индикации

(1) Настройка индикации температуры (°C/°F)

- Чтобы включить настройку, нажмите кнопку [⊖ ON/OFF] ⊕.
 - ① °C: Используемая единица измерения температуры - °C.
 - ② °F: Используемая единица измерения температуры - °F.

(2) Настройка индикации температуры в помещении

- Чтобы включить настройку, нажмите кнопку [⊖ ON/OFF] ⊕.
 - ① ON: Температура всасываемого воздуха отображается.
 - ② OFF: Температура всасываемого воздуха не отображается.

(3) Настройка индикации режима автоматического охлаждения/обогрева

- Чтобы включить настройку, нажмите кнопку [⊖ ON/OFF] ⊕.
 - ① ON:
При работе в автоматическом режиме отображается либо "Автоматическое охлаждение", либо "Автоматический обогрев".
 - ② OFF:
В автоматическом режиме отображается только "Автоматический".

8. Выбор функции

[Таблица точечного дисплея]

Настройка языка	English	German	Spanish	Russian	Italian	Chinese	French	Japanese	
Ожидание запуска	PLEASE WAIT	←	←	←	←	←	←	←	
Режим работы	Режим охлаждения	COOL	Kühlen	FRÍO	Холод	COOL	FROID	冷房	
	Режим сушки	DRY	Trocknen	DESHUMIDIFICACIÓN	Сушка	DRY	DESHU	ドライ	
	Режим отопления	HEAT	Heizen	CALOR	Тепло	HEAT	CHAUD	暖房	
	Автоматический режим	AUTO	AUTO	AUTOMÁTICO	Авто	AUTO	AUTO	自動	
	Автоматический режим (охлаждение)	COOL	Kühlen	FRÍO	Холод	COOL	FROID	冷房	
	Автоматический режим (отопление)	HEAT	Heizen	CALOR	Тепло	HEAT	CHAUD	暖房	
	Режим вентилятора	FAN	Lüfter	VENTILACIÓN	Вент	VENTILAZIONE	送风	送風	
	Вентиляция	VENTILATION	Gelüftebetrieb	VENTILACIÓN	ВЕНТИЛЯЦИЯ	ARIA ESTERNA	换气	VENTILATION	換気
	Ожидание (Горячая настройка)	STAND BY	STAND BY	CALENTANDO	ОБОГРЕВ: ПАУЗА	STAND BY	准备中	PRE CHAUFFAGE	準備中
Оттаивание	DEFROST	Abtauen	DESCONGELACIÓN	ОТТАВЛИВАНИЕ	SGRINAMENTO	除霜中	DEGIVRAGE	霜取中	
Заданная температура	SET TEMP	TEMP einstellen	TEMP. CONSIGNA	ЦЕЛЕВАЯ ТЕМПЕРАТУРА	IMPOSTAZIONE TEMPERATURA	设定温度	REGLAGE TEMPERATURE	設定温度	
Скорость вентилятора	FAN SPEED	Lüftergeschwindigkeit	VELOCIDAD VENTILADOR	СКОРОСТЬ ВЕНТИЛЯТОРА	VELOCITA' VENTILATORE	风速	VITESSE DE VENTILATION	風速	
Кнопка не используется	NOT AVAILABLE	Nicht verfügbar	NO DISPONIBLE	НЕ ДОСТУПНО	NON DISPONIBILE	无效按钮	NON DISPONIBLE	無効ボタン	
Проверка (ошибка)	CHECK	Prüfen	COMPROBAR	ПРОВЕРКА	CHECK	検査	CONTROLE	点検	
Тестовый запуск	TEST RUN	Testbetrieb	TEST FUNCIONAMIENTO	ТЕСТОВЫЙ ЗАПУСК	TEST RUN	试运行	TEST	試運転	
Самодиагностика	SELF CHECK	Selbst-diagnose	AUTO REVISIÓN	САМОДИАГНОСТИКА	SELF CHECK	自我诊断	AUTO CONTROLE	自己診断	
Выбор функции прибора	FUNCTION SELECTION	Funktion auswählen	SELECCIÓN DE FUNCIÓN	ВЫБОР ФУНКЦИИ	SELEZIONE FUNZIONI	功能选择	SELECTION FONCTIONS	メニュー選択	
Настройка вентиляции	SETTING OF VENTILATION	Lüfterstufen wählen	CONFIG. VENTILACIÓN	НАСТРОЙКА ВЕНТУСТАН.	IMPOSTAZIONE ARIA ESTERNA	换气设定	SELECTION VENTILATION	換気設定	

Настройка языка	English	German	Spanish	Russian	Italian	Chinese	French	Japanese
Выбор языка	CHANGE LANGUAGE	←	←	←	←	←	←	←
Выбор функции	FUNCTION SELECTION	Funktion auswählen	SELECCIÓN DE FUNCIÓN	ВЫБОР ФУНКЦИИ	SELEZIONE FUNZIONI	功能限制	SELECTION FONCTIONS	メニュー制限
Настройка ограничения рабочей функции	LOCKING FUNCTION	Sperrfunktion	FUNCIÓN BLOQUEADA	ФУНКЦИЯ БЛОКИРОВКИ	BLOCCO FUNZIONI	操作限制	BLOCCAGE FONCTIONS	操作ロック
Использование настройки автоматического режима	SELECT AUTO MODE	Auswahl Auto Betrieb	SELECCIÓN MODO AUTO	ВЫБОР РЕЖИМА АВТО	SELEZIONE MODO AUTO	自动模式	SELECTION DU MODO AUTO	自動モード
Настройка ограничения температурного диапазона	LIMIT TEMP FUNCTION	Limit Temp Funktion	LIMIT TEMP CONSIGNA	ОГРАНИЧЕНИЕ УСТ.ТЕМПЕРАТ	LIMITAZIONE TEMPERATURA	温度限制	LIMITATION TEMPERATURE	温度制限
Ограничение температуры охлаждения/дневного режима	LIMIT TEMP COOL MODE	Limit Kühl Temp	LIMIT TEMP MODO FRÍO	ОГРАНИЧЕНИЕ ОХЛАЖДЕНИЯ	LIMITAZIONE MODO COOL	制冷范围	LIMITE TEMP MODO FROID	制冷房
Ограничение температуры режима обогрева	LIMIT TEMP HEAT MODE	Limit Heiz Temp	LIMIT TEMP MODO CALOR	ОГРАНИЧЕНИЕ ОБОГРЕВА	LIMITAZIONE MODO HEAT	制热范围	LIMITE TEMP MODO CHAUD	制暖房
Ограничение температуры автоматического режима	LIMIT TEMP AUTO MODE	Limit Auto Temp	LIMIT TEMP MODO AUTO	ОГРАНИЧЕН РЕЖИМ АВТО	LIMITAZIONE MODO AUTO	自动范围	LIMITE TEMP MODO AUTO	制自動
Выбор режима	MODE SELECTION	Betriebsart wählen	SELECCIÓN DE MODO	ВЫБОР РЕЖИМА	SELEZIONE MODO	基本模式	SELECTION DU MODO	基本メニュー
Пульт дистанционного управления настроен как ОСНОВНОЙ	CONTROLLER MAIN	Hauptcontroller	CONTROL PRINCIPAL	ОСНОВНОЙ ПУЛЬТ	CONTROLLO MAIN	遥控主	TEKOMMANDE MAITRE	リモコン 主機
Пульт дистанционного управления настроен как ДОПОЛНИТЕЛЬНЫЙ	CONTROLLER SUB	Nebencontroller	CONTROL SECUNDARIO	ДОПОЛНИТЕЛЬНЫЙ ПУЛЬТ	CONTROLLO SUB	遥控辅	TEKOMMANDE ESCLAVE	リモコン 副機
Использование настройки часов	CLOCK	Uhr	RELOJ	ЧАСЫ	OROLOGIO	时钟	AFFICHAGE HORLOGE	時計 3000
Установка дня недели и времени	TIME SET 4: ENTER	Uhr stellen 4:einstellen	CONFIG RELOJ 4:CONFIG	ЧАСЫ: УСТ. 4: ВВОД	OROLOGIO 4: ENTER	时间 4: ENTER	HORLOGE 4: ENTRER	トケイセッテイ 4: カクテイ
Установка таймера	TIMER SET 4: ENTER	Zeitschaltuhr 4:einstellen	TEMPORIZA - DOR 4:CONFIG	ТАЙМЕР: УСТ. 4: ВВОД	TIMER 4: ENTER	定时器 4: ENTER	PROG HORAIRE 4: ENTRER	タイマーセッテイ 4: カクテイ
Монитор таймера	TIMER MONITOR	Uhrzeit Anzeige	VISUALIZAR TEMPORIZAD.	ПРОСМОТР ТАЙМЕРА	VISUALIZ TIMER	定时器状态	AFFICHAGE PROG HORAIRE	タイマーモニター
Еженедельный таймер	WEEKLY TIMER	Wochenzeitschaltuhr	TEMPORIZA - DOR SEMANAL	НЕДЕЛЬНЫЙ ТАЙМЕР	TIMER SETTIMANALE	每周定时器	PROG HEBDO MADAIRE	タイマー 週間
Режим таймера выключен	TIMER MODE OFF	Zeitschaltuhr AUS	TEMPORIZA - DOR APAGADO	ТАЙМЕР ВЫКЛ.	TIMER OFF	定时器无效	PROG HORAIRE INACTIF	タイマー 無効
Таймер автоотключения	AUTO OFF TIMER	Auto Zeit funktion AUS	APAGADO AUTOMÁTICO	АВТОВЫКЛЮЧ. ПО ТАЙМЕРУ	AUTO OFF TIMER	解除定时	PROG HORAIRE ARRET AUTO	タイマー 解除自動
Простой таймер	SIMPLE TIMER	Einfache Zeitfunktion	TEMPORIZA - DOR SIMPLE	ПРОСТОЙ ТАЙМЕР	TIMER SEMPLIFICATO	简易定时器	PROG HORAIRE SIMPLIFIE	タイマー かんい
Ввод контактного номера в случае ошибки	CALL	←	←	←	←	←	←	←
Изменение дисплея	DISP MODE SETTING	Anzeige Betriebsart	MOSTRAR MODO	НАСТРОЙКА НА ПЕЖИМА	IMPOSTAZIONE MODO DISPLAY	转换表示	AFFICHAGE SOUS MENU	表示切替
Настройка дисплея температуры °C/°F	TEMP MODE °C/°F	Wechsel °C/°F	TEMP GRADOS °C/°F	ЕДИН.ТЕМПЕРА. °C/°F	TEMPERATURA °C/°F	温度 °C/°F	TEMPERATURE °C/°F	温度 °C/°F
Настройка дисплея температуры воздуха в помещении	ROOM TEMP DISP SELECT	Raum Temp gewählt	MOSTRAR TEMP.	ПОКАЗЫВАТЬ ТЕМП. В КОМН.	TEMPERATURA AMBIENTE	吸入温度	TEMPERATURE AMBIANTE	スィンコキョウ 3000
Настройка дисплея автоматического охлаждения/обогрева	AUTO MODE DISP C/H	Auto Betrieb C/H	MOSTRAR F/C EN AUTO	ИНА. Т/Х В РЕЖИМЕ АВТО	AUTO C/H	自动表示	AFFICHAGE AUTO F/C	自動表示 3000

9. Работа пульта дистанционного управления в аварийном режиме

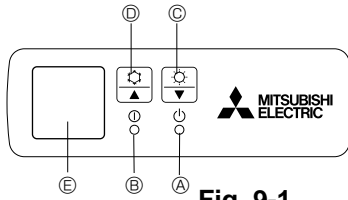

Fig. 9-1

(Для PKA-RP-HAL)

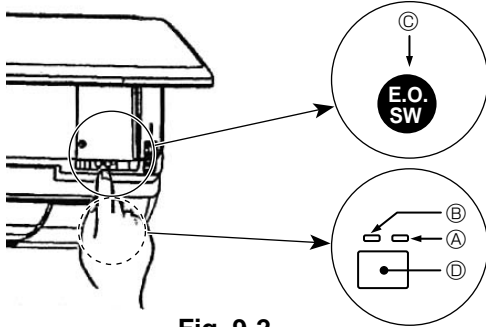

Fig. 9-2

Если пульт дистанционного управления использовать нельзя
Если батарейки пульта дистанционного управления разрядились или в нем имеется неисправность, аварийный режим можно включить с помощью аварийных кнопок на решетке.
[Fig.9-1]

- Ⓐ Лампа DEFROST/STAND BY (РАЗМОРАЖИВАНИЕ/ОЖИДАНИЕ)
- Ⓑ Лампа работы
- Ⓒ Переключатель аварийной работы (обогрев)
- Ⓓ Переключатель аварийной работы (охлаждение)
- Ⓔ Приемник

Начало работы

- Чтобы включить режим охлаждения, нажмите и удерживайте кнопку Ⓒ более 2 секунд.
- Чтобы включить режим обогрева, нажмите и удерживайте кнопку Ⓓ более 2 секунд.

Останов работы

- Для останова работы нажмите кнопку Ⓓ или кнопку Ⓒ более 2 секунд.

[Fig.9-2]

- Ⓐ Лампа DEFROST/STAND BY (РАЗМОРАЖИВАНИЕ/ОЖИДАНИЕ) (ОРАНЖЕВЫЙ)
- Ⓑ Лампа работы (ЗЕЛЕНЫЙ)
- Ⓒ Переключатель аварийной работы (обогрев/охлаждение)
- Ⓓ Приемник

- Каждое нажатие кнопки аварийного останова приводит к переключению рабочего режима.
- Проверьте "COOL/HEAT" на мониторе операционного дисплея. (После использования кнопки дисплей становится на 5 секунд оранжевым.)

[Комбинированные модели для охлаждения и отопления]

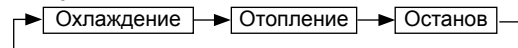

[Модели только с режимом охлаждения]

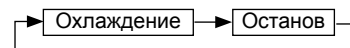

Дисплей операционного монитора

	ЗЕЛЕНЫЙ	ОРАНЖЕВЫЙ	
STOP	○	○	После использования кнопки как показано слева дисплей становится на 5 секунд оранжевым, а затем возвращается в нормальный режим работы.
COOL	●	○	
HEAT	●	●	

○ Выключение ● Подсветка

Примечание:

- Подробности аварийного режима приводятся ниже.

Рабочий режим	Режим охлаждения	Режим отопления
Настройка температуры	24°C	24°C
Скорость вентилятора	Высокая	Высокая
Направление воздушного потока	Горизонтальное	Вниз 4 (5)

10. Уход и чистка

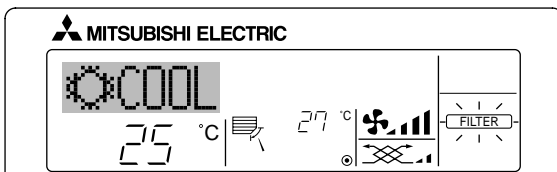

- Указывает на необходимость очистки фильтра. Обратитесь к специалистам для очистки фильтра.
- Для сброса индикации "FILTER" (фильтр) Если кнопку [FILTER] (фильтр) нажать быстро дважды после чистки фильтра, данная индикация погаснет, и функция вернется в исходное состояние.

Примечание:

- Если с пульта дистанционного управления осуществляется управление двумя или более внутренними блоками, срок действия фильтра определяется его типом. Индикация "FILTER" (фильтр) появляется на дисплее в случае необходимости очистки фильтра на главном внутреннем блоке. Когда индикация фильтра гаснет на дисплее, функция восстанавливает кумулятивное время замены фильтра.
- Индикация "FILTER" (фильтр) указывает на необходимость очистки фильтра после истечения определенного заданного срока его использования в нормальных условиях эксплуатации внутри помещения. Однако, ввиду того, что степень загрязненности фильтра определяется конкретными условиями эксплуатации, необходимо производить очистку фильтра с учетом данного фактора.
- Кумулятивный срок действия фильтра зависит от модели кондиционера.
- Данная индикация недоступна для пульта дистанционного управления.

▶ **Чистка фильтров**

- Проводите чистку фильтров с использованием пылесоса. При отсутствии пылесоса, легким постукиванием фильтра о твердый предмет стряхните с него грязь или пыль.
- Если фильтры сильно загрязнены, промойте их в теплой воде. Тщательно смойте остатки моющего средства и полностью просушите фильтры перед их обратной установкой в прибор.

⚠ **Осторожно:**

- Не сушите фильтры под прямыми солнечными лучами или с использованием источника отопления, такого как электрообогревателя: это может привести к деформации фильтров.
- Не промывайте фильтры в горячей воде (выше 50°C), так как это может привести к их деформации.
- Не забывайте устанавливать фильтры на место. Эксплуатация прибора без фильтров воздуха может привести к его поломке.

⚠ **Осторожно:**

- Прежде чем начать чистку, остановите работу прибора и отключите подачу электропитания.
- Внутренние приборы оборудованы фильтрами для удаления пыли из засасываемого воздуха. Прочищайте фильтры с помощью методов, обозначенных на рисунках ниже.

▶ **Снятие фильтра**

⚠ **Осторожно:**

- При удалении фильтра необходимо соблюдать меры предосторожности для защиты глаз от пыли. Также если для выполнения этой работы необходимо вставать на стул, соблюдайте осторожность, чтобы не упасть с него.
- После снятия фильтра не дотрагивайтесь до металлических частей внутри наружного блока, несоблюдение данного правила может привести к травме.

10. Уход и чистка

■ PKA-RP-HAL

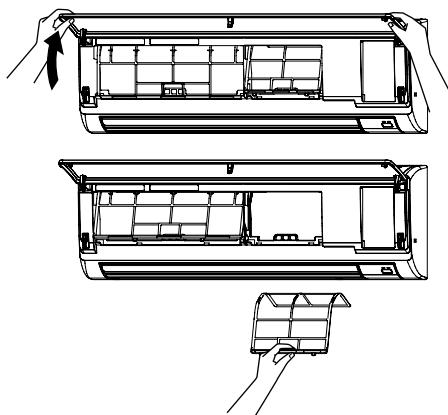

- ① Потяните оба нижние угла воздухозаборной решетки, чтобы открыть ее, затем поднимите фильтр.

■ PCA-RP-KA

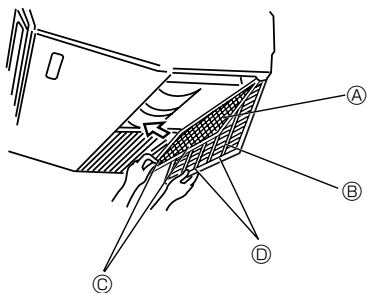

- ① Откройте воздухозаборную решетку.
 ② Удерживайте ручку фильтра, затем потяните его вверх в направлении стрелки. При установке фильтра после чистки убедитесь, что он вставлен достаточно глубоко - до стопора.
 А Фильтр Б Воздухозаборная решетка В Ручка Д Стопор

■ PSA-RP-GA

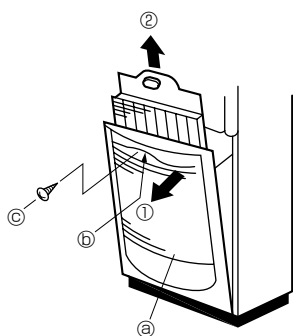

- Удалите винт из ручки всасывающей решетки.
- Всасывающая решетка открывается если Вы потяните за ручку в направлении указанном стрелкой ①.
- Фильтр установлен внутри всасывающей решетки и откроется если Вы потяните его в направлении указанном стрелкой ②.

- А Всасывающая решетка
 Б Ручка
 В Винт

■ PCA-RP-NA

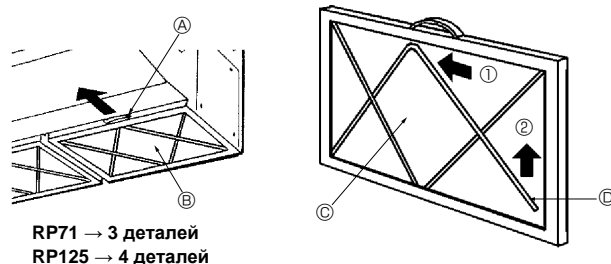

► Очистка масляного фильтра (серии PCA-RP-NA)

1) Снятие масляного фильтра

- ① Снимите фильтр, сдвинув его в направлении стрелки.

2) Замена фильтрующего элемента

- ① Снимите масляный фильтр, сдвинув его в направлении стрелки.
 ② Снимите два металлических штуцера для фильтрующего элемента в соответствии со следующей процедурой. Согните металлические штуцеры по направлению к стороне ① (внутри), затем сдвиньте их в направлении ② для снятия.
 ③ Замените фильтрующий элемент (одноразовый).
 Дополнительные детали: PAC-SG38KF (12 деталей)

Примечание:

Крепко установите фильтрующий элемент в корпусе.

- ④ Установите штуцеры для фильтрующего элемента в исходное положение.
 ⑤ Поверните сторону, на которой установлены металлические штуцеры масляного фильтра, вниз, и установите фильтр в блок.
 А Ручка В Фильтрующий элемент
 Б Масляный филь В Металлический штуцер для фильтрующего элемента

3) Очистка корпуса масляного фильтра

Необходимые инструменты

- Защитные средства, такие, как резиновая перчатка
- Жесткая или простая щетка

Примечание:

Не пользуйтесь металлической жесткой или обычной щеткой, так как имеется вероятность повреждения алюминиевых материалов.

- Бытовое нейтральное моющее средство или слабощелочное моющее средство (для мойки тарелок или одежды)

Примечание:

Если для очистки используется слабощелочное моющее средство, детали, сделанные из алюминия, могут обесцветиться.

Примечание:

Перед очисткой масляного фильтра убедитесь в том, что фильтр вынут.

- ① Если фильтр не слишком грязный. (Если фильтр очищается один раз в неделю (один раз через 100 часов работы).)

Промойте фильтр водой и вышеуказанным моющим средством, используя жесткую или простую щетку и т.д. (Более эффективно промыть фильтр теплой водой.)

- ② Если фильтр очень грязный.

Добавьте вышеуказанное моющее средство (его концентрация должна составлять примерно 1/10 неразбавленного раствора) в воду с температурой 50 °C или меньше и вымочите в течение 1 часа или больше перед промывкой.

⚠ Предупреждение:

Чтобы не обжечь руки, начинайте промывку фильтра после того, как горячая вода остынет.

11. Исправление неполадок

Возникла проблема?	Вот решение. (Прибор работает нормально.)
Кондиционер не обеспечивает должный обогрев или охлаждение.	<ul style="list-style-type: none"> ■ Очистите фильтр. (При загрязнении или закупорке фильтра поток воздуха уменьшается.) ■ Проверьте регулировку температуры и отрегулируйте заданную температуру. ■ Убедитесь, что вокруг наружного прибора достаточно места. Не заблокирован ли выпуск или впуск воздуха? ■ Не оставлена ли открытой дверь или окно?
При начале работы в режиме обогрева теплый воздух из внутреннего прибора поступает через некоторое время.	<ul style="list-style-type: none"> ■ Теплый воздух не поступает до тех пор, пока внутренний прибор не прогреется до достаточной степени.
В режиме обогрева кондиционер останавливается до достижения заданной температуры в помещении.	<ul style="list-style-type: none"> ■ Если температура наружного воздуха низка, а влажность высокая, на наружном приборе может образоваться изморось. Если это произойдет, наружный прибор работает в режиме размораживания. Обычная работа должна возобновиться примерно через 10 минут.
Направление потока воздуха изменяется при работе или направление потока воздуха нельзя задать.	<ul style="list-style-type: none"> ■ В режиме охлаждения лопасти автоматически перемещаются в горизонтальное (вниз) положение после 1 часа, если выбрано направление потока воздуха вниз (горизонтально). Это необходимо для предотвращения образования воды и падения капель с лопаток. ■ В режиме обогрева лопасти автоматически перемещаются в направление горизонтального потока воздуха, когда температура потока воздуха низкая, или в режиме размораживания.
При изменении направления воздушного потока, лопасти всегда двигаются вверх и вниз, проходя через заданное положение, перед тем, как полностью остановиться в положении.	<ul style="list-style-type: none"> ■ При изменении направления воздушного потока лопасти перемещаются в заданное положение после определения базового положения.
Слышен звук текущей воды или время от времени шипящий звук.	<ul style="list-style-type: none"> ■ Эти звуки могут быть слышны, когда в кондиционере течет хладагент, или при изменении потока хладагента.
Слышен треск или скрип.	<ul style="list-style-type: none"> ■ Эти звуки могут быть слышны при трении деталей друг о друга по причине расширения и сжатия из-за изменений температуры.
В помещении неприятный запах.	<ul style="list-style-type: none"> ■ Внутренний прибор всасывает воздух с газами, исходящими из стен, ковровых настилов, мебели, а также запахи одежды, затем выдувает этот воздух обратно в помещение.
Из внутреннего прибора выходит белая дымка или пар.	<ul style="list-style-type: none"> ■ Если температура в помещении и влажность высокие, такое явление может наблюдаться при начале работы. ■ В режиме размораживания может подаваться холодный воздушный поток, который может казаться дымкой.
Из наружного прибора выходит вода или пар.	<ul style="list-style-type: none"> ■ В режиме охлаждения вода может образовываться и капать с холодных труб и стыков. ■ В режиме обогрева вода может образовываться и капать с теплообменника. ■ В режиме размораживания вода на теплообменнике испаряется, и может появиться водяной пар.
Индикатор работы не появляется на дисплее пульта дистанционного управления.	<ul style="list-style-type: none"> ■ Включите питание. На дисплее пульта дистанционного управления появится "⊙".
На дисплее пульта дистанционного управления отображается "❌".	<ul style="list-style-type: none"> ■ При центральном управлении на пульте дистанционного управления появляется "❌", и запустить или остановить работу кондиционера с пульта дистанционного управления нельзя.
При перезапуске кондиционера вскоре после его останова он не работает, несмотря на нажатие кнопки ON/OFF (ВКЛ/ВЫКЛ).	<ul style="list-style-type: none"> ■ Подождите примерно три минуты. (Работа остановилась для защиты кондиционера.)
Кондиционер работает без нажатия кнопки ON/OFF (ВКЛ/ВЫКЛ).	<ul style="list-style-type: none"> ■ Не установлен ли таймер включения? ■ Нажмите кнопку ON/OFF (ВКЛ/ВЫКЛ) для останова работы. ■ Не подключен ли кондиционер к центральному пульту дистанционного управления? Проконсультируйтесь с людьми, управляющими кондиционером. ■ Не отображается ли "❌" на дисплее пульта дистанционного управления? Проконсультируйтесь с людьми, управляющими кондиционером. ■ Не задана ли функция автоматического восстановления после сбоя электропитания? Нажмите кнопку ON/OFF (ВКЛ/ВЫКЛ) для останова работы.
Кондиционер останавливается без нажатия кнопки ON/OFF (ВКЛ/ВЫКЛ).	<ul style="list-style-type: none"> ■ Не установлен ли таймер отключения? ■ Нажмите кнопку ON/OFF (ВКЛ/ВЫКЛ) для перезапуска работы. ■ Не подключен ли кондиционер к центральному пульту дистанционного управления? Проконсультируйтесь с людьми, управляющими кондиционером. ■ Не отображается ли "❌" на дисплее пульта дистанционного управления? Проконсультируйтесь с людьми, управляющими кондиционером.
Невозможно задать работу по таймеру с пульта дистанционного управления.	<ul style="list-style-type: none"> ■ Действительны ли настройки таймера? ■ Если таймер можно задать, на дисплее пульта дистанционного управления отображается (WEEKLY), (SIMPLE), или (AUTO OFF).
На дисплее пульта дистанционного управления отображается сообщение "PLEASE WAIT" (ПОЖАЛУЙСТА, ПОДОЖДИТЕ).	<ul style="list-style-type: none"> ■ Осуществляются первоначальные настройки. Подождите примерно 3 минуты.
На дисплее пульта дистанционного управления отображается код ошибки.	<ul style="list-style-type: none"> ■ Включились защитные устройства для защиты кондиционера. ■ Не пытайтесь отремонтировать данное оборудование самостоятельно. Немедленно отключите питание и обратитесь к своему поставщику. Обязательно сообщите поставщику наименование модели и информацию, которая появилась на дисплее пульта дистанционного управления.

11. Исправление неполадок

Возникла проблема?	Вот решение. (Прибор работает нормально.)												
Слышен звук дренажа воды или вращения двигателя.	<ul style="list-style-type: none"> При останове режима охлаждения дренажный насос включается, затем останавливается. Подождите примерно 3 минуты. 												
Уровень шума превышает уровень, указанный в технических характеристиках.	<ul style="list-style-type: none"> Уровень шума работающего кондиционера зависит от акустики конкретного помещения (см. таблицу ниже). Он может быть выше, чем указано в спецификации, поскольку тестовый замер проводился в безэховом помещении. <table border="1"> <thead> <tr> <th></th> <th>Помещения с высоким уровнем поглощения шума</th> <th>Обычные помещения</th> <th>Помещения с низким уровнем поглощения шума</th> </tr> </thead> <tbody> <tr> <td>Примеры местоположения</td> <td>Студия радиовещания, музыкальная студия и т.д.</td> <td>Приемная, вестибюль гостиницы и т.д.</td> <td>Офис, гостиничный номер</td> </tr> <tr> <td>Уровни шума</td> <td>от 3 до 7 дБ</td> <td>от 6 до 10 дБ</td> <td>от 9 до 13 дБ</td> </tr> </tbody> </table>		Помещения с высоким уровнем поглощения шума	Обычные помещения	Помещения с низким уровнем поглощения шума	Примеры местоположения	Студия радиовещания, музыкальная студия и т.д.	Приемная, вестибюль гостиницы и т.д.	Офис, гостиничный номер	Уровни шума	от 3 до 7 дБ	от 6 до 10 дБ	от 9 до 13 дБ
	Помещения с высоким уровнем поглощения шума	Обычные помещения	Помещения с низким уровнем поглощения шума										
Примеры местоположения	Студия радиовещания, музыкальная студия и т.д.	Приемная, вестибюль гостиницы и т.д.	Офис, гостиничный номер										
Уровни шума	от 3 до 7 дБ	от 6 до 10 дБ	от 9 до 13 дБ										
На пульте дистанционного управления ничего не отображается, дисплей тусклый, или внутренний прибор получает сигналы, если только пульт дистанционного управления находится близко.	<ul style="list-style-type: none"> Батарейки разряжены. Замените батарейки и нажмите кнопку Reset (Сброс). Если после замены батареек ничего не появляется, убедитесь, что батарейки вставлены с соблюдением полярности (+, -). 												
Лампа работы около приемника пульта дистанционного управления на внутреннем приборе мигает.	<ul style="list-style-type: none"> Включилась функция самодиагностики для защиты кондиционера. Не пытайтесь отремонтировать данное оборудование самостоятельно. Немедленно отключите питание и обратитесь к своему поставщику. Обязательно сообщите поставщику наименование модели. 												

12. Технические характеристики

<Обогрев/Охлаждение>

Модель	PKA-RP35HAL	PKA-RP50HAL
Электропитание (Напряжение <В>/Частота <Гц>)	~N 230/50	
Номинальная потребляемая мощность (Только внутренний прибор) <Вт>	0,04/0,03	0,04/0,03
Номинальный ток (Только внутренний прибор) <А>	0,40/0,30	0,40/0,30
ОБОГРЕВАТЕЛЬ <кВт>	-	-
Габариты (Высота) <мм>	295	
Габариты (Ширина) <мм>	898	
Габариты (Глубина) <мм>	249	
Скорость движения воздушного потока в вентиляторе (Низкая-Средняя-Высокая) <м³/мин>	9-10,5-12	
Уровень шума (Низкая-Средняя 2-Средняя 1-Высокая) <дБ>	36-40-43	
Масса Нетто <кг>	13	

Модель	PCA-RP50KA	PCA-RP60KA	PCA-RP71KA	PCA-RP100KA	PCA-RP125KA	PCA-RP140KA
Электропитание (Напряжение <В>/Частота <Гц>)	~N 230/50					
Номинальная потребляемая мощность (Только внутренний прибор) <Вт>	0,05/0,05	0,06/0,06	0,06/0,06	0,09/0,09	0,11/0,11	0,14/0,14
Номинальный ток (Только внутренний прибор) <А>	0,37/0,37	0,39/0,39	0,42/0,42	0,65/0,65	0,76/0,76	0,90/0,90
ОБОГРЕВАТЕЛЬ <кВт>	-	-	-	-	-	-
Габариты (Высота) <мм>	230					
Габариты (Ширина) <мм>	960	1280		1600		
Габариты (Глубина) <мм>	680					
Скорость движения воздушного потока в вентиляторе (Низкая-Средняя 2-Средняя 1-Высокая) <м³/мин>	10-11-13-15	15-16-17-19	16-17-18-20	22-24-26-28	23-25-27-29	24-26-29-32
Уровень шума (Низкая-Средняя 2-Средняя 1-Высокая) <дБ>	32-34-37-40	33-35-37-40	35-37-39-41	37-39-41-43	39-41-43-45	41-43-45-48
Масса Нетто <кг>	25	32		36	38	39

12. Технические характеристики

Модель	PCA-RP71HA	PCA-RP125HA
Электропитание (Напряжение <В>/Частота <Гц>)	~/N 230/50	
Номинальная потребляемая мощность (Только внутренний прибор) <Вт>	0,09/0,09	0,26/0,26
Номинальный ток (Только внутренний прибор) <А>	0,43/0,43	1,19/1,19
ОБОГРЕВАТЕЛЬ <кВт>	-	-
Габариты (Высота) <мм>	280	
Габариты (Ширина) <мм>	1136	1520
Габариты (Глубина) <мм>	650	
Скорость движения воздушного потока в вентиляторе (Низкая-Высокая) <м³/мин>	17-19	30-38
Уровень шума (Низкая-Высокая) <дБ>	34-38	44-50
Масса Нетто <кг>	41	56

Модель	PSA-RP71GA	PSA-RP100GA	PSA-RP125GA	PSA-RP140GA
Электропитание (Напряжение <В>/Частота <Гц>)	~/N 230/50			
Rated Input(Indoor only) <kW>	0,15/0,15	0,24/0,24	0,28/0,28	0,36/0,36
Номинальный ток (Только внутренний прибор) <А>	0,66/0,66	1,06/1,06	1,23/1,23	1,59/1,59
ОБОГРЕВАТЕЛЬ <кВт>	-	-	-	-
Габариты (Высота) <мм>	1900			
Габариты (Ширина) <мм>	600			
Габариты (Глубина) <мм>	270	350		
Скорость движения воздушного потока в вентиляторе (Низкая-Высокая) <м³/мин>	15-18	24-31	26-33	27-35
Уровень шума (Низкая-Высокая) <дБ>	40-45	44-49	46-51	47-52
Масса Нетто <кг>	43	51	53	

Please be sure to put the contact address/telephone number on
this manual before handing it to the customer.